

令和6年度 仙台市民まつりバドミントン大会

大会	種目	優勝	準優勝	三位	参加数	
2024.09.08 宮城野体育館	女子1部複	大上 萌花 梅津 安奈 (幸町南・MATERIA)			4	
	女子2部複	佐々木 好美 早尾 智美 (タカハシクラブ)	須田 陽月 遠藤 柚月 (LIBERTA)		8	
	女子3部複	齊藤 菜央 高橋 南美 (B. B. C.)			7	
	女子4部複	庄司 しず 郷家 裕子 (六郷)			7	
	男子1部複	三品 雄己 菅原 拓海 (EPOCH)	本郷 孝兵 長谷川 裕之 (若林クラブ)	今野 裕基 貴田 祥太 (川平・NRBC)	石黒 貴也 佐藤 迅 (若林クラブ)	19
	男子2部複	増田 裕希 三本菅 由泰 (B. B. C.)	小林 祐介 岩淵 隆幸 (WINDS)	山田 淳司 清水 智嗣 (B. B. C.)	梶田 想人 松岡 尚之 (折立)	17
	男子3部複	菊地 洋 都志 研二郎 (B. B. C.)	須田 祐貴 瀧口 雅也 (北仙台)			13
	男子4部複	細谷 正昭 小山 秀樹 (SBL S・加茂)	本谷 依士 橋本 拓也 (SBL S)			11

女子1部ダブルス	大梅 上津	大齋 坂藤	渡邊 及川	佐藤 藤澤	勝敗	順位
大上 萌花 (幸町南) 梅津 安奈 (MATERIA)		○ 15-13 15-9	○ 14-16 15-4 15-13	× 15-11 12-15 7-15	M 2-1 G 5-3 P 108-96	1
大坂 南海 (EPOCH) 齋藤 まあこ (Fly High)	× 13-15 9-15		○ 15-12 15-10	○ 15-13 15-17 15-9	M 2-1 G 4-3 P 97-91	2
渡邊 智恵 (榴岡) 及川 美佳	× 16-14 4-15 13-15	× 12-15 10-15		○ 15-13 16-14	M 1-2 G 3-4 P 86-101	3
佐藤 麗那 (LNG) 平澤 かなえ	○ 11-15 15-12 15-7	× 13-15 17-15 9-15	× 13-15 14-16		M 1-2 G 3-5 P 107-110	4

女子2部ダブルス Aブロック	佐々木 早尾	丹代 三浦	安孫子 嵐田	小林 香織	勝敗	順位
佐々木 好美 (タカハシクラブ) 早尾 智美		○ 15-3 15-4	○ 15-5 15-6	—	M 2-0 G 4-0 P 60-18	1
丹代 千暖 (SSS) 三浦 絵里香	× 3-15 4-15		—	× 4-15 4-15	M 0-2 G 0-4 P 15-60	4
安孫子 倅 嵐田 実侑 (宮城学院女子大)	× 5-15 6-15	—		× 11-15 6-15	M 0-2 G 0-4 P 28-60	3
小林 香織 (BadoLabo) 田中 香凜	—	○ 15-4 15-4	○ 15-11 15-6		M 2-0 G 4-0 P 60-25	2

女子2部ダブルス 決勝トーナメント

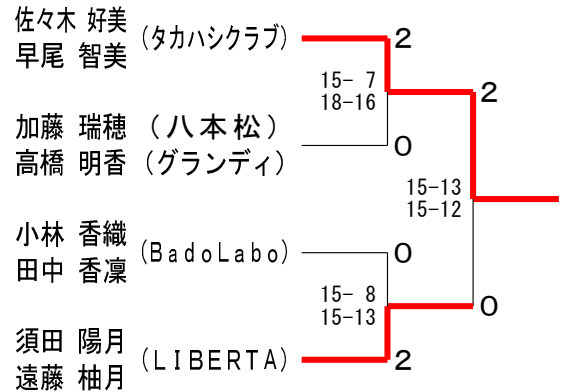

女子2部ダブルス Bブロック	須田 遠藤	加藤 藤高	小野崎 渡部	本郷 島田	勝敗	順位
須田 陽月 (LIBERTA) 遠藤 柚月		○ 15-9 15-10	○ 15-2 15-9	—	M 2-0 G 4-0 P 60-30	1
加藤 瑞穂 (八本松) 高橋 明香 (グランディ)	× 9-15 10-15		—	○ 15-8 15-6	M 1-1 G 2-2 P 49-44	2
小野崎 美樹 (SBD) 渡部 真由美 (桜が丘)	× 2-15 9-15	—		× 7-15 8-15	M 0-2 G 0-4 P 26-60	4
本郷 佑実 (BadoLabo) 島田 英里 (幸町南)	—	× 8-15 6-15	○ 15-7 15-8		M 1-1 G 2-2 P 44-45	3

女子2部 Bトーナメント

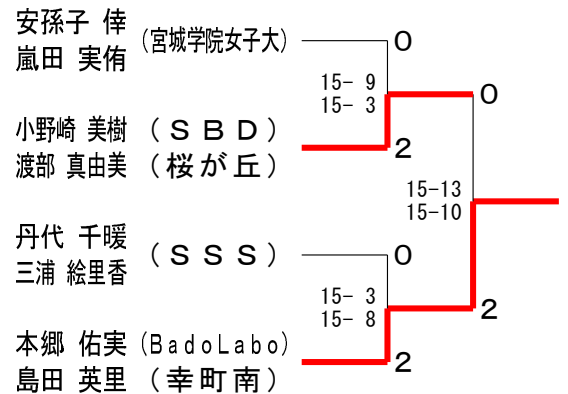

女子3部 予選 Aブロック	早大	坂高	大菊	沼池	松浅	藤野	勝敗	順位
早坂 那音 (折立) 大高 沙弥			×	○			M 1-1 G 2-2 P 48-45	2
大沼 奈緒子 (タキッコ) 菊池 淑子	○				○		M 2-0 G 4-0 P 60-27	1
松藤 美保 (太白) 浅野 つや子 (フェニックス1)	×		×				M 0-2 G 0-4 P 24-60	3

女子3部 ダブルス	大菊	沼池	齊高	藤橋	森渡	勝敗	順位
大沼 奈緒子 (タキッコ) 菊池 淑子			×	○		M 1-1 G 3-3 P 82-86	2
齊藤 菜央 (B. B. C.) 高橋 南美	○				○	M 2-0 G 4-2 P 83-67	1
森 沙織 (八木山南) 渡辺 晴渚 (BadoLabo)	×		×			M 0-2 G 2-4 P 78-90	3

女子3部 Bトーナメント

女子3部 予選 Bブロック	齊高	藤橋	福小	嶋小	高諸	屋根	森渡	勝敗	順位
齊藤 菜央 (B. B. C.) 高橋 南美			○	○				M 2-0 G 4-0 P 60-38	1
福嶋 隆子 (SHELLY) 小嶋 幸子	×					×		M 0-2 G 0-4 P 29-60	4
高屋 亜希子 (WHIP) 諸根 幸恵 (桜が丘)	×					○		M 1-1 G 2-2 P 52-50	3
森 沙織 (八木山南) 渡辺 晴渚 (BadoLabo)			○	×				M 1-1 G 2-2 P 50-43	2

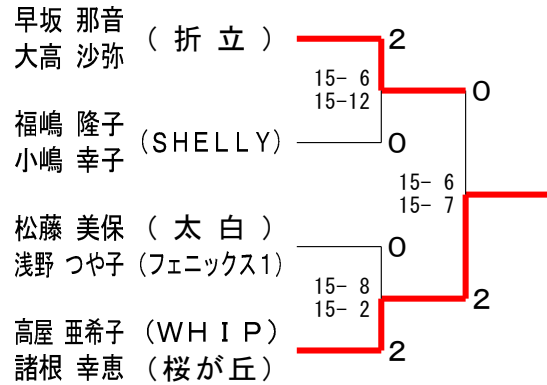

女子4部 予選 Aブロック	佐茂	藤木	増後	田藤	庄郷	司家	勝敗	順位
佐藤 菜穂美 (SHELLY) 茂木 香利			×	○			M 1-1 G 3-3 P 74-77	2
増田 祐子 (B. B. C.) 後藤 由香	○				×		M 1-1 G 2-3 P 60-67	3
庄司 しず (六郷) 郷家 裕子	×		○				M 1-1 G 3-2 P 64-54	1

女子4部 ダブルス	庄郷	司家	遊加	佐藤	佐相	藤原	勝敗	順位
庄司 しず (六郷) 郷家 裕子			○	○			M 2-0 G 4-0 P 60-43	1
遊佐 雄子 (WINDS) 加藤 優花 (けやきクラブ)	×				○		M 1-1 G 2-3 P 62-69	2
佐藤 佳奈 (蒲町) 相原 加奈 (荒巻)	×		×				M 0-2 G 1-4 P 61-71	3

女子4部 Bトーナメント

女子4部 予選 Bブロック	島山	遊加	佐藤	佐相	藤原	安藤	勝敗	順位
島 美恵子 (ニュートラル) 山 尚子 (仙台大和)		×	×				M 0-2 G 0-4 P 27-60	3
遊佐 雄子 (WINDS) 加藤 優花 (けやきクラブ)	○				○		M 2-0 G 4-0 P 60-19	1
佐藤 佳奈 (蒲町) 相原 加奈 (荒巻)	○				○		M 2-0 G 4-0 P 60-28	2
安藤 美佳子 (T・BSC) 佐藤 ひとみ		×	×				M 0-2 G 0-4 P 20-60	4

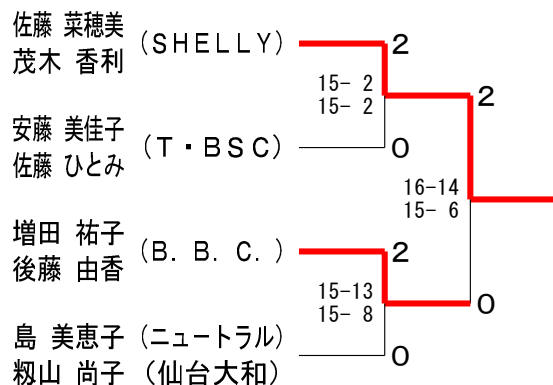

男子1部ダブルス Aブロック	今野 貴田	石 大	頭 竹	岡 部	勝 敗	順 位
今野 裕基 (川平) 貴田 祥太 (NRBC)	○	○	○	M 2-0 G 4-0 P 60-38	1	
石頭 侑拓 (EPOCH) 大竹 凌平 (幸町南)	×	○	×	M 0-2 G 0-4 P 40-60	3	
岡部 浩貴 (若林クラブ) 猪 陽 祐 (FLYHIGH)	×	○	○	M 1-1 G 2-2 P 47-49	2	

男子1部ダブルス Bブロック	植野 甲	野 嶋	三 品	小野寺 山	勝 敗	順 位
植野 樹也 (BadoLabo) 甲嶋 将人 (荒町)	×	×	○	M 1-1 G 2-2 P 49-53	2	
三品 雄己 (EPOCH) 菅原 拓海	○	○	○	M 2-0 G 4-0 P 61-40	1	
小野寺 拓海 (幸町南) 山本 候大	×	×	○	M 0-2 G 0-4 P 45-62	3	

男子1部ダブルス Cブロック	月 精	島 貴	岡 部	勝 敗	順 位
月精 晃大 (折立) 小山 悠友	×	×	×	M 0-2 G 0-4 P 0-60	3
島貴 秀也 (若林クラブ) 江藤 秀行 (仙台ホテナズ)	○	○	○	M 2-0 G 4-1 P 76-35	1
岡部 一雅 (幸町南) 佐藤 尚広 (BadoLabo)	○	×	○	M 1-1 G 3-2 P 65-46	2

男子1部ダブルス Dブロック	本郷 長谷川	嶋 田	熊谷 清	勝 敗	順 位
本郷 孝兵 (若林クラブ) 長谷川 裕之	○	○	○	M 2-0 G 4-1 P 73-50	1
嶋田 紘二 (BadoLabo) 佐藤 輔 (びよんくらぶ)	×	×	×	M 0-2 G 0-4 P 28-60	3
熊谷 大地 (幸町南) 清野 祐介 (EPOCH)	×	○	○	M 1-1 G 3-2 P 66-57	2

男子1部ダブルス Eブロック	余 語	本 間	三 塚	大 竹	勝 敗	順 位
余語 達彦 (若林クラブ) 早川 陽太郎 (EPOCH)	○	○	○	M 2-0 G 4-1 P 72-44	2	
本間 柗太 (LNG) 菅原 大夢	×	×	×	M 0-2 G 0-4 P 37-60	4	
三塚 裕 (Prost) 高橋 和弥	×	×	×	M 0-2 G 1-4 P 61-77	3	
大竹 航生 (若林クラブ) 菅原 雅也	○	○	○	M 2-0 G 4-0 P 65-54	1	

男子1部ダブルス Fブロック	遠藤 藤	石 黒	福士 士	勝 敗	順 位
遠藤 有人 (タカハシクラブ) 佐藤 祐介 (八本松)	×	×	×	M 0-2 G 1-4 P 56-72	3
石黒 貴也 (若林クラブ) 佐藤 迅	○	○	○	M 2-0 G 4-0 P 60-30	1
福士 竜都 (北仙台) 佐竹 優一 (EPOCH)	○	×	○	M 1-1 G 2-3 P 51-65	2

男子1部ダブルス 決勝トーナメント

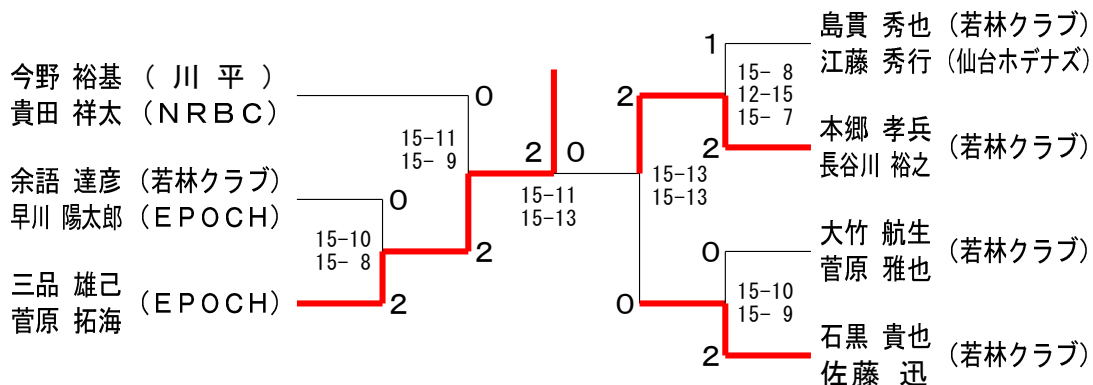

男子1部 B トーナメント

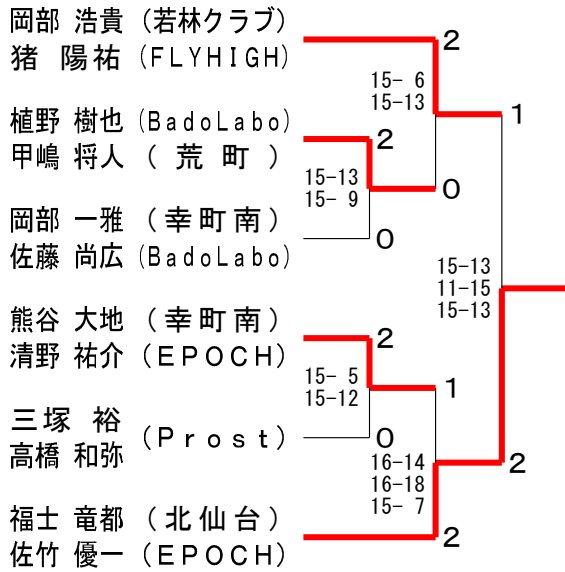

男子1部 C トーナメント

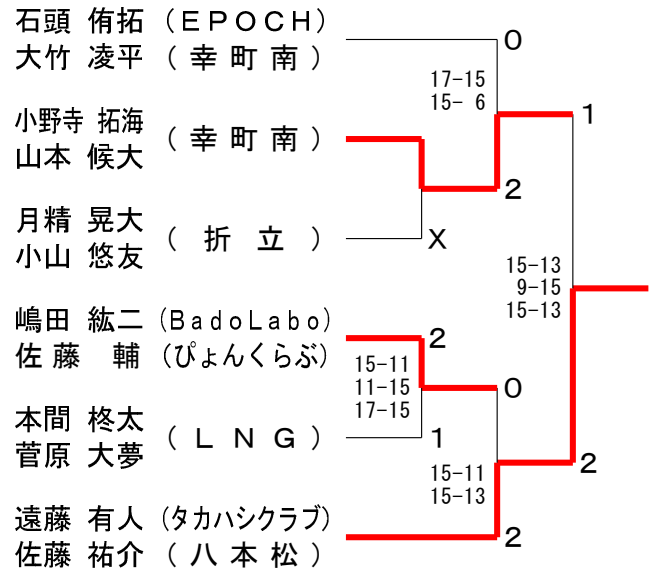

男子2部 B トーナメント

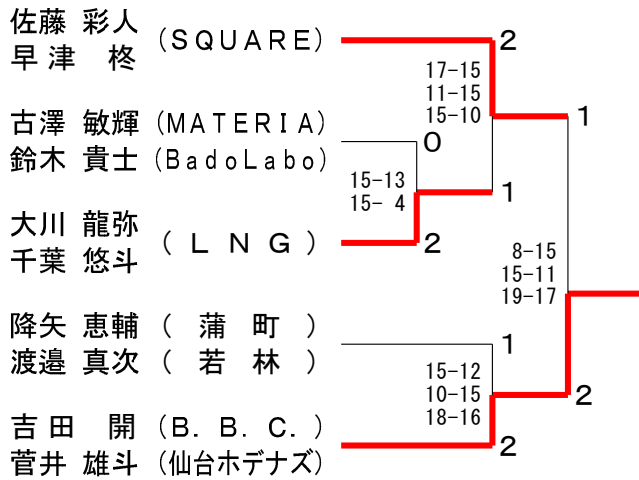

男子2部 C トーナメント

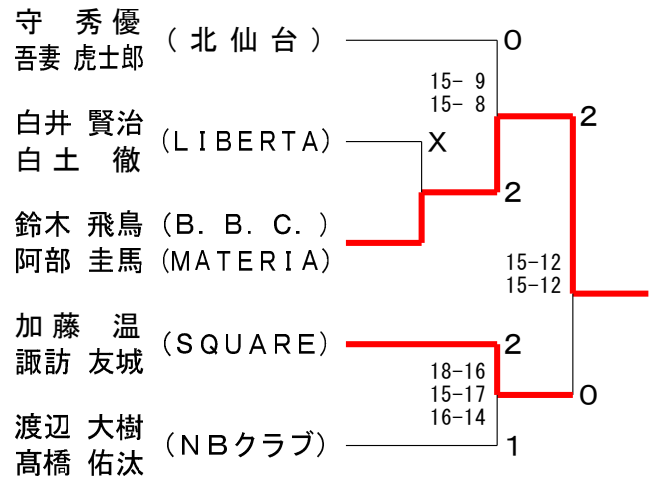

男子2部ダブルス Aブロック	増田 裕希 三本菅 由泰 (B. B. C.)	守 秀 優 吾妻 虎士郎 (北仙台)	佐 藤 彩人 早 津 椋 (SQUARE)	勝 敗	順 位
	○	○	M 2-0 G 4-0 P 61-43	1	
	x	○	M 0-2 G 0-4 P 44-61	3	
	x	○	M 1-1 G 2-2 P 49-50	2	

男子2部ダブルス Bブロック	古 澤 敏輝 鈴木 貴士 (BadoLabo)	大 友 和輝 伊集院 峻平 (B. B. C.)	中 鉢 克哉 横 田 卓 (L N G)	白 井 賢治 白 土 徹 (LIBERTA)	勝 敗	順 位
	x	x	○	M 0-2 G 0-4 P 42-60	3	
	○	○	M 2-0 G 4-0 P 60-19	1		
	○	○	M 2-0 G 4-0 P 60-23	2		
	○	○	M 0-2 G 0-4 P 0-60	4		

男子2部ダブルス Cブロック	梶 田 想人 松岡 尚之 (折立)	鈴 木 飛鳥 阿部 圭馬 (MATERIA)	大 川 龍弥 千 葉 悠斗 (L N G)	勝 敗	順 位
	○	○	M 2-0 G 4-1 P 67-52	1	
	x	○	M 0-2 G 1-4 P 57-67	3	
	x	○	M 1-1 G 2-2 P 50-55	2	

男子2部ダブルス Dブロック	丹 野 幸広 鈴木 洋一 (若林クラブ)	降 矢 恵輔 渡 邊 真次 (若林)	加 藤 温 諏 訪 友城 (SQUARE)	山 田 淳司 清 水 智嗣 (B. B. C.)	勝 敗	順 位
	○	○	M 2-0 G 4-0 P 60-32	—	1	
	x	○	M 0-2 G 1-4 P 39-74	x	3	
	x	○	M 0-2 G 0-4 P 45-60	x	4	
	○	○	M 2-0 G 4-1 P 74-52	—	2	

男子2部ダブルス Eブロック	渡 辺 大樹 高 橋 佑汰 (NBクラブ)	小 林 祐介 岩 淵 隆幸 (WINDS)	吉 田 開 菅 井 雄斗 (仙台ホテナズ)	勝 敗	順 位
	x	x	M 0-2 G 0-4 P 30-60	3	
	○	○	M 2-0 G 4-0 P 60-27	1	
	○	x	M 1-1 G 2-2 P 46-49	2	

男子2部ダブルス 決勝トーナメント

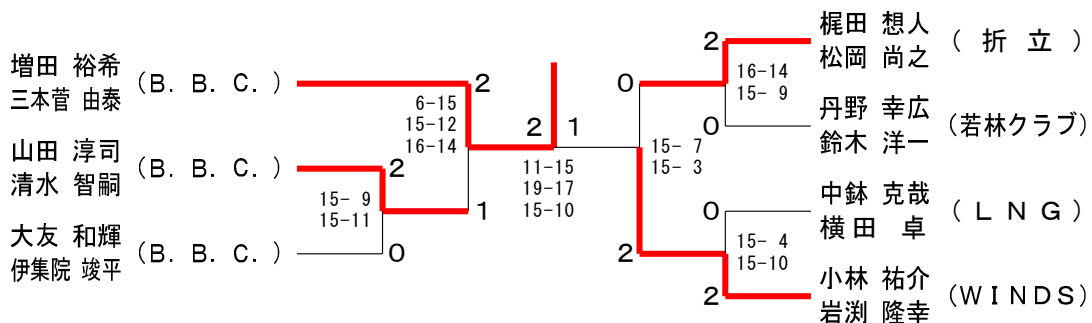

男子3部ダブルス Aブロック	鎌田 千 葉 星	須田 祐 貴 雅也	中島 知 紀 啓吾	勝敗	順位
鎌田 侑樹 (BadoLabo) 千葉 星弥 (BBC)		×	×	M 0-2 G 1-4 P 62-75	3
須田 祐貴 (北仙台) 瀧口 雅也 (北仙台)	○		○	M 2-0 G 4-0 P 60-40	1
中島 知紀 (SQUARE) 大関 啓吾 (SQUARE)	○	×		M 1-1 G 2-3 P 64-71	2

男子3部ダブルス Bブロック	中目 勝 文 裕	千葉 倫 央 仁一	眞崎 潤 横山 元気	勝敗	順位
中目 勝文 (WINDS) 渡部 裕		○	×	M 1-1 G 2-2 P 54-31	2
千葉 倫央 (SBLs) 高橋 仁一 (SBLs)	×		×	M 0-2 G 0-4 P 0-60	3
眞崎 潤 (ビヨンド) 横山 元気 (ビヨンド)	○	○		M 2-0 G 4-0 P 61-24	1

男子3部ダブルス Cブロック	井本 勇 吉 一生	星 達 郎 遼央	須藤 佑 斗 庄吾	小野 智 隆 裕治	勝敗	順位
井本 勇吉 (加茂) 成田 一生 (SSS)		○	○	—	M 2-0 G 4-1 P 73-56	1
星 達郎 (B.B.C.) 渡邊 遼央 (B.B.C.)	×		—	×	M 0-2 G 0-4 P 34-60	4
須藤 佑斗 (榴岡) 笠 庄吾 (榴岡)	×	—		○	M 1-1 G 3-2 P 65-64	2
小野 智隆 (中野BC) 星 裕治 (中野BC)	—	○	×		M 1-1 G 2-2 P 51-43	3

男子3部ダブルス Dブロック	大内 恒 聖 光翼	草川 武 國松 佑丞	菊地 洋 都志 研二郎	勝敗	順位
大内 恒聖 (東北工業大学) 赤坂 光翼 (東北工業大学)		×	×	M 0-2 G 0-4 P 30-60	3
草川 武 (NBクラブ) 國松 佑丞 (NBクラブ)	○		×	M 1-1 G 3-2 P 65-51	2
菊地 洋 (B.B.C.) 都志 研二郎 (B.B.C.)	○	○		M 2-0 G 4-1 P 66-50	1

男子3部ダブルス 決勝トーナメント

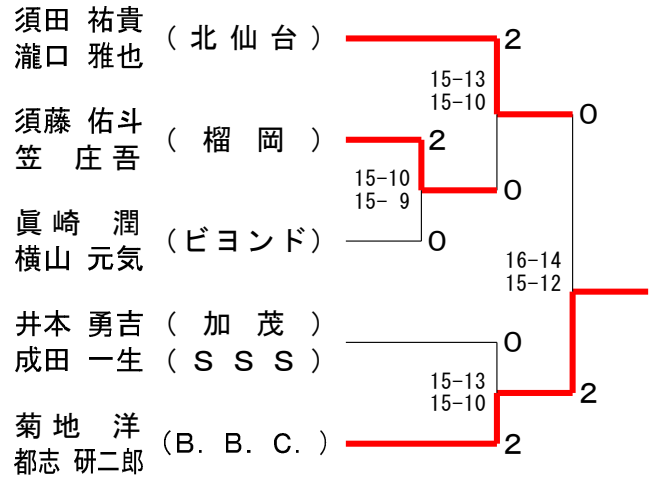

男子3部 Bトーナメント

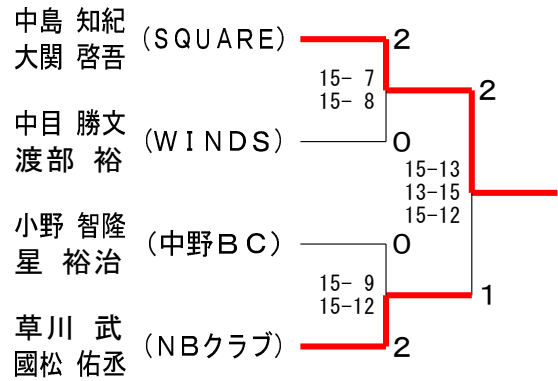

男子3部 Cトーナメント

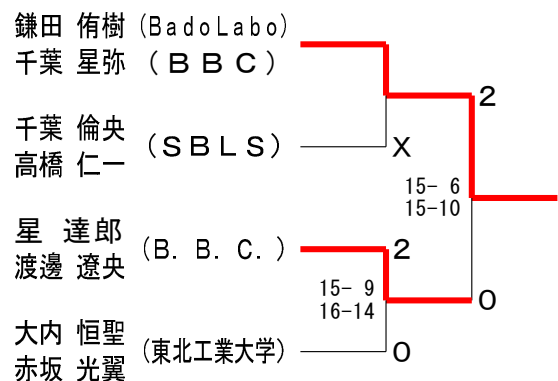

男子4部ダブルス Aブロック	菅原 小泉	鈴木 金野	鈴木 小野	勝敗	順位
菅原 英剛 (蒲町) 小泉 政人	○	×	M 1-1 G 3-3 P 78-80	2	
鈴木 茂樹 (Bc.hirose) 金野 雅喜 (茂庭台)	×	○	M 0-2 G 2-4 P 66-78	3	
鈴木 賢 (HOME) 小野 清毅 (寺岡)	○	○	M 2-0 G 4-2 P 80-66	1	

男子4部ダブルス Bブロック	本谷 橋本	泉 貴村	安藤 藤	細谷 山	勝敗	順位
本谷 依士 (SBLs) 橋本 拓也	○	○	—	M 2-0 G 4-0 P 60-37	2	
泉 貴俊彦 (蒲町) 岡村 光一 (榴岡)	×	—	×	M 0-2 G 0-4 P 27-60	4	
安藤 太 (T・BSC) 佐藤 一憲	×	—	×	M 0-2 G 0-4 P 29-60	3	
細谷 正昭 (SBLs) 小山 秀樹 (加茂)	—	○	○	M 2-0 G 4-0 P 60-19	1	

男子4部ダブルス Cブロック	小林 神	沼田 三	茂木 八	後藤 藤	勝敗	順位
小林 廉彦 (BEAT) 神成 雅彦	○	×	—	M 1-1 G 2-2 P 53-54	3	
沼田 英彦 (ビヨンド) 三浦 方也	×	—	×	M 0-2 G 0-4 P 37-60	4	
茂木 喜彦 (SHELLY) 八島 勝善 (T・BSC)	○	—	×	M 1-1 G 3-2 P 67-69	2	
後藤 悟 (北仙台) 木幡 弘和	—	○	○	M 2-0 G 4-1 P 76-50	1	

男子4部ダブルス 決勝トーナメント

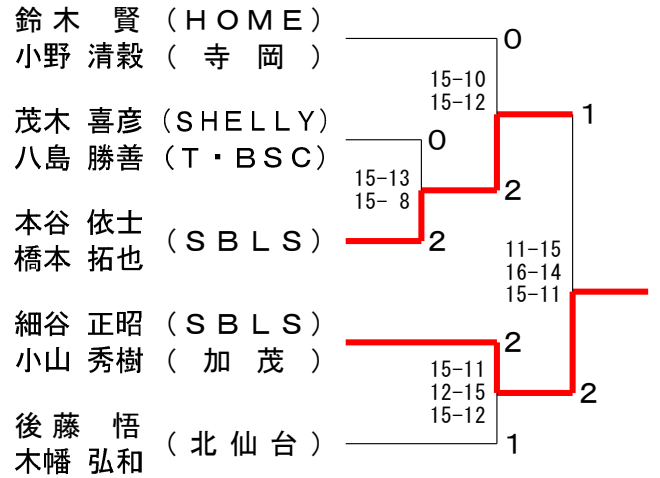

男子4部 Bトーナメント

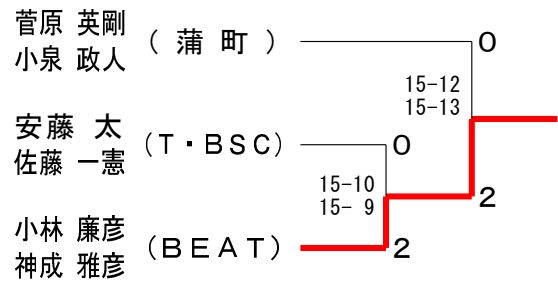

男子4部 Cトーナメント

