

令和4年度 仙台市民ミックスバドミントン大会

大会	種目	優勝	準優勝	三位		参加数
2022.05.22 若林体育館	混合複1部	菊池 裕太 鈴木 彩花 (ENTRAIDE・Prost)	寺島 裕二 大塚 麻衣 (B. B. C.)			1 2
	混合複2部	姉齒 駿 畠山 愛珠花 (Prost・福室)	中鉢 克哉 久保田 彩夏 (LNG・幸町南)	佐藤 輔 小林 香織 (Bado Labo)	山本 誠 岩渕 雪乃 (Bado Labo・EPOCH)	2 2
	混合複3部	反保 絵梨香 伊藤 優人 (幸町南)	小野寺 拓海 阿部 祥子 (幸町南)	大友 和輝 深田 恵理 (B. B. C.)	宮田 陸 佐々木 愛美 (HOM SHUTTLES・SBLs)	2 4
	混合複4部	南野 弘生 赤間 純子 (大野田・遠見塚体振)	渡辺 真次 武田 明子 (若林・八本松)			1 4

混合ダブルス1部 Aブロック	大田 菊地	木村 基 木村 未歩	江藤 秀行 江藤 楓香	勝敗	順位
大田 圭祐 (八本松) 菊地 絵津穂 (SBD)	○	○	M 2-0 G 4-0 P 84-40	1	
木村 基 (birds) 木村 未歩 (birds)	×	○	M 0-2 G 0-4 P 34-84	3	
江藤 秀行 (B. B. C.) 江藤 楓香 (B. B. C.)	×	○	M 1-1 G 2-2 P 68-62	2	

混合ダブルス1部 決勝トーナメント

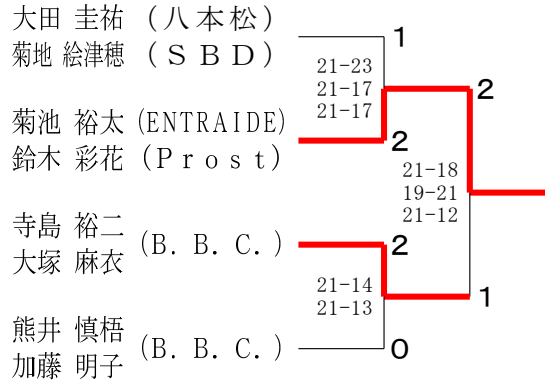

混合ダブルス1部 Bブロック	菊池 裕太 鈴木 彩花	高橋 柊馬 高屋 亜美	戸崎 嗣也 戸崎 志保	勝敗	順位
菊池 裕太 (ENTRAIDE) 鈴木 彩花 (Prost)	○	○	M 2-0 G 4-1 P 103-53	1	
高橋 柊馬 (EPOCH) 高屋 亜美 (NBクラブ)	×	○	M 0-2 G 0-4 P 0-84	3	
戸崎 嗣也 (川平) 戸崎 志保 (川平)	×	○	M 1-1 G 3-2 P 95-61	2	

混合ダブルス1部Bトーナメント

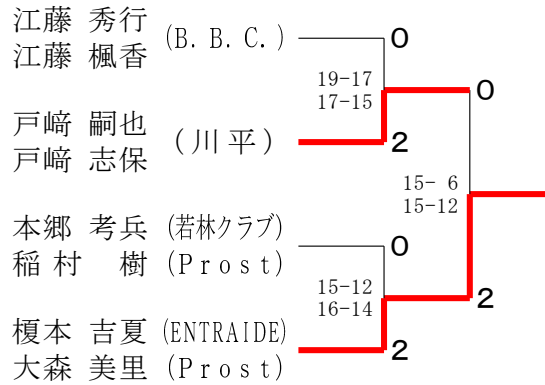

混合ダブルス1部 Cブロック	寺島 裕二 大塚 麻衣	小林 祐介 相澤 葉月	本郷 考兵 稲村 樹	勝敗	順位
寺島 裕二 (B. B. C.) 大塚 麻衣 (B. B. C.)	○	○	M 2-0 G 4-0 P 84-58	1	
小林 祐介 (WINDS) 相澤 葉月 (WINDS)	×	○	M 0-2 G 0-4 P 56-84	3	
本郷 考兵 (若林クラブ) 稲村 樹 (Prost)	×	○	M 1-1 G 2-2 P 77-75	2	

混合ダブルス1部Cトーナメント

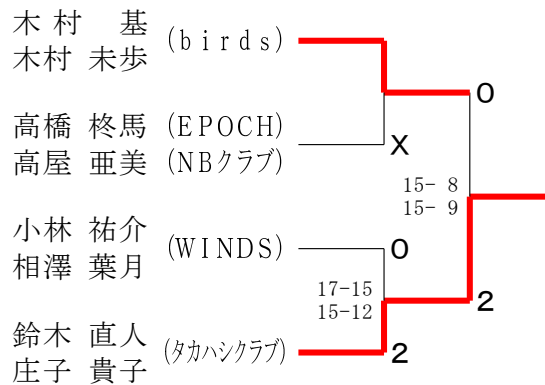

混合ダブルス1部 Dブロック	鈴木 直人 庄子 貴子	熊井 慎梧 加藤 明子	榎本 吉夏 大森 美里	勝敗	順位
鈴木 直人 (タカハシクラブ) 庄子 貴子 (タカハシクラブ)	○	○	M 1-1 G 2-3 P 101-102	3	
熊井 慎梧 (B. B. C.) 加藤 明子 (B. B. C.)	○	○	M 1-1 G 3-2 P 94-101	1	
榎本 吉夏 (ENTRAIDE) 大森 美里 (Prost)	×	○	M 1-1 G 3-3 P 120-112	2	

混合ダブルス2部 Aブロック	佐藤 小林	庄子 藤子	小形 太田	勝敗	順位
佐藤 輔 (Bado Labo) 小林 香織	○	21-16 21-12	○	M 2-0 G 4-1 P 106-69	1
庄子 佳祐 (EPOCH) 佐藤 未夢 (B. B. C.)	×	16-21 12-21	○	M 1-1 G 2-2 P 70-73	2
小形 賢杜 (原町体振) 太田 有紀	×	×	○	M 0-2 G 1-4 P 72-106	3

混合ダブルス2部 Bブロック	姉齒 嶋山	石橋 竹谷	板倉 阿部	勝敗	順位
姉齒 駿 (Prost) 嶋山 愛珠花 (福室)	○	21-15 21-11	○	M 2-0 G 4-0 P 84-38	1
石橋 新 (Bado Labo) 竹谷 彩子	×	15-21 11-21	○	M 1-1 G 2-2 P 68-63	2
板倉 貞人 (加茂) 阿部 由美子	×	×	○	M 0-2 G 0-4 P 33-84	3

混合ダブルス2部 Cブロック	大徳 針生	綿 櫻井	高麗 住家	勝敗	順位
大徳 悠太朗 (SQUARE) 針生 希	×	×	○	M 0-2 G 0-4 P 56-84	3
綿 陽星 (EPOCH) 櫻井 仁美 (POPシャトルズ)	○	21-16 21-6	○	M 2-0 G 4-0 P 84-44	1
高麗 武男 (榴岡体振) 住家 ゆか	○	×	○	M 1-1 G 2-2 P 64-76	2

混合ダブルス2部 Dブロック	嶋田 吉	渡邊 岡	日野 結城	勝敗	順位
嶋田 紘二 (Bado Labo) 吉岡 優	×	×	○	M 1-1 G 3-2 P 100-79	2
渡邊 大智 (EPOCH) 渡邊 桃子	○	20-22 21-16 22-20	○	M 2-0 G 4-1 P 105-78	1
日野 泰世 (OBC) 結城 陽斗 (原町体振)	×	×	○	M 0-2 G 0-4 P 36-84	3

混合ダブルス2部 Eブロック	皆川 和田	山本 岩	玉川 竹	勝敗	順位
皆川 雄希 (Prost) 和田 優香	×	×	○	M 1-1 G 2-3 P 96-88	2
山本 誠 (Bado Labo) 岩本 雪乃 (EPOCH)	○	21-15 22-20	○	M 2-0 G 4-0 P 85-65	1
玉川 洋樹 (八本松) 竹田 佳美	×	×	○	M 0-2 G 1-4 P 75-103	3

混合ダブルス2部 Fブロック	植野 新	戎野 井	佐々木 伊藤	勝敗	順位
植野 樹也 (Bado Labo) 新井 佑実	×	×	○	M 1-1 G 3-2 P 95-86	2
戎野 哲史 (榴岡体振) 渡邊 智恵	○	20-22 21-12 21-19	○	M 2-0 G 4-1 P 107-82	1
佐々木 亮一 (Prost) 伊藤 弥生 (Yanagiu)	×	×	○	M 0-2 G 0-4 P 53-87	3

混合ダブルス2部 Gブロック	古澤 高	鎌田 萩	中島 岩	中鉢 久保田	勝敗	順位
古澤 直樹 (中野栄) 高屋 亜希子 (WHIP)	×	×	○	—	M 1-1 G 3-2 P 91-89	2
鎌田 翼 (Prost) 萩原 礼奈 (松本倶楽部)	○	20-22 21-18 21-9	—	×	M 1-1 G 2-3 P 93-91	3
中島 知紀 (SQUARE) 岩手 菜緒	×	—	×	×	M 0-2 G 1-4 P 75-101	4
中鉢 克哉 (LNG) 久保田 彩夏 (幸町南)	—	○	○	—	M 2-0 G 4-1 P 101-79	1

混合ダブルス2部 決勝トーナメント

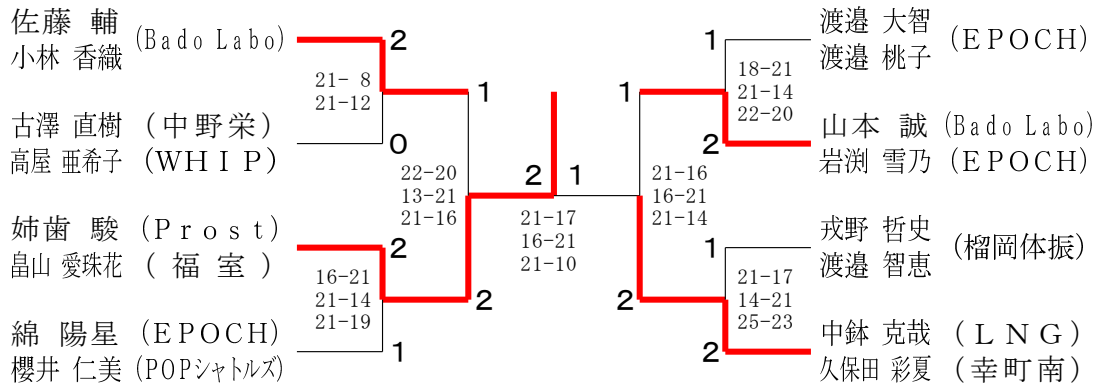

混合ダブルス2部Bトーナメント

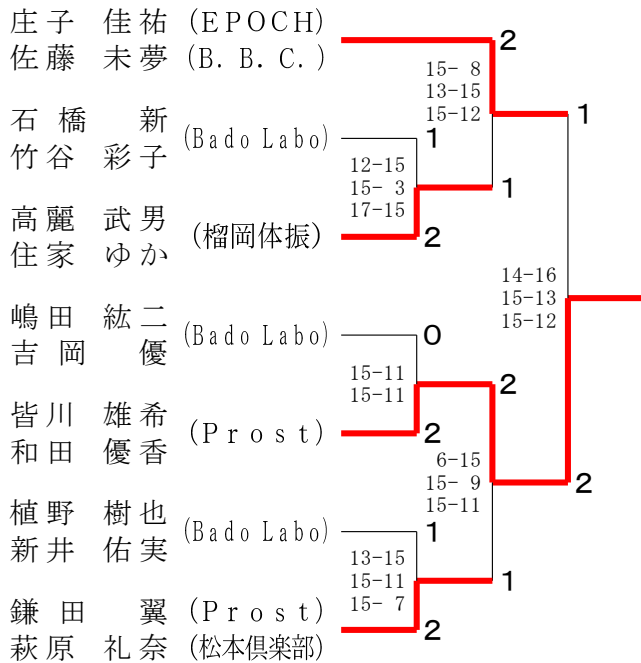

混合ダブルス2部Cトーナメント

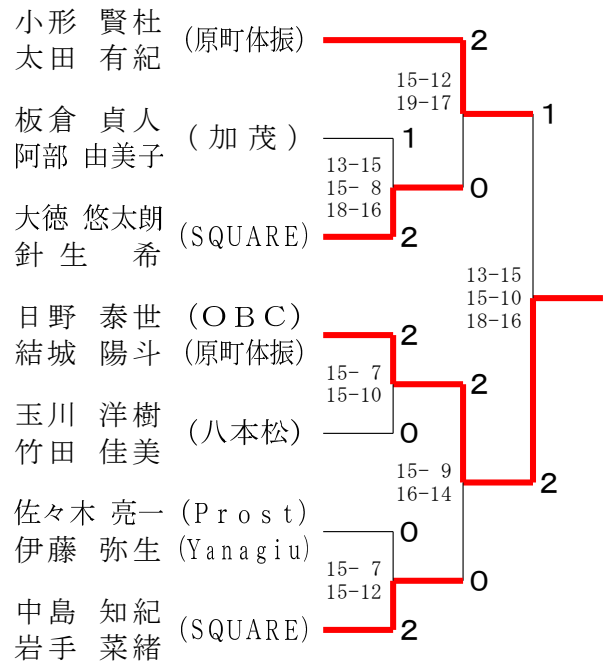

混合ダブルス3部 Aブロック	鈴木 田中 鈴木 貴士 田中 香凛 (Bado Labo)	清野 村 清野 康広 木村 博子 (アイレガート)	茂木 茂 茂木 喜彦 (榴岡体振) 茂木 香利 (SHELLY)	勝敗	順位
	○	○	M 2-0 G 4-0 P 84-22	1	
	×	○	M 1-1 G 2-2 P 64-42	2	
	×	×	M 0-2 G 0-4 P 0-84	3	

混合ダブルス3部 Bブロック	齋藤 山田 齋藤 綾乃 山田 竹朗 (幸町南)	大友 深田 大友 和輝 (B. B. C.) 深田 恵理	後藤 中野渡 後藤 佳 (Burners) 中野渡 瞳 (仙北)	勝敗	順位
	×	×	M 0-2 G 1-4 P 71-93	3	
	○	○	M 2-0 G 4-1 P 101-80	1	
	○	×	M 1-1 G 3-3 P 103-102	2	

混合ダブルス3部 Cブロック	反保 伊藤 反保 絵梨香 (幸町南) 伊藤 優人	伊藤 細 伊藤 夕樹 (SQUARE) 細矢 美彩希	高橋 佐々木 高橋 智仁 (愛子BC) 佐々木 美緒	勝敗	順位
	○	○	M 2-0 G 4-1 P 97-75	1	
	×	×	M 0-2 G 0-4 P 57-86	3	
	×	○	M 1-1 G 3-2 P 93-86	2	

混合ダブルス3部 Dブロック	芳賀 玉川 芳賀 翔太 (八本松) 玉川 幸	阿部 高橋 阿部 朋幸 (加茂) 高橋 夢津美 (WHIP)	藤原 岩 藤原 明浩 (OBC) 岩渕 みどり (福室)	勝敗	順位
	○	○	M 2-0 G 4-0 P 84-43	1	
	×	○	M 1-1 G 2-2 P 66-71	2	
	×	×	M 0-2 G 0-4 P 48-84	3	

混合ダブルス3部 Eブロック	松浦 渡辺 松浦 圭佑 (FlyHigh) 渡辺 奈緒子 (ネクストシャトル)	高橋 高 高橋 慎吾 (グランディ) 高橋 明香	金城 鶴田 金城 皓平 (台原) 鶴田 侑万	勝敗	順位
	×	○	M 1-1 G 2-3 P 91-98	2	
	○	○	M 2-0 G 4-1 P 95-67	1	
	×	×	M 0-2 G 2-4 P 91-112	3	

混合ダブルス3部 Fブロック	小野寺 阿部 小野寺 拓海 (幸町南) 阿部 祥子	千田 平川 千田 正広 (シャトル田子) 平川 里織 (WHIP)	吉田 田築 吉田 栄久穂 (FBC仙台) 都築 恵 (木町)	勝敗	順位
	○	○	M 2-0 G 4-0 P 84-42	1	
	×	○	M 1-1 G 2-3 P 85-93	2	
	×	×	M 0-2 G 1-4 P 68-102	3	

混合ダブルス3部 Gブロック	菅井 齊藤 菅井 雄斗 (B. B. C.) 齊藤 菜央	正木 桔梗 正木 勉 (愛子BC) 桔梗 道子	安藤 藤安 安藤 秀俊 (中野栄) 安藤 千賀子	勝敗	順位
	○	○	M 2-0 G 4-1 P 106-89	1	
	×	○	M 1-1 G 2-3 P 93-90	2	
	×	×	M 0-2 G 2-4 P 103-123	3	

混合ダブルス3部 Hブロック	板垣 野村 板垣 征志 (八本松) 野村 真記子 (原町体振)	宮田 佐々木 宮田 陸 (HOM SHUTTLES) 佐々木 愛美 (SBL S)	松藤 千葉 松藤 美保 (太白体振) 千葉 達樹	勝敗	順位
	×	○	M 1-1 G 2-2 P 67-68	2	
	○	○	M 2-0 G 4-0 P 84-48	1	
	×	×	M 0-2 G 0-4 P 49-84	3	

混合ダブルス3部 決勝トーナメント

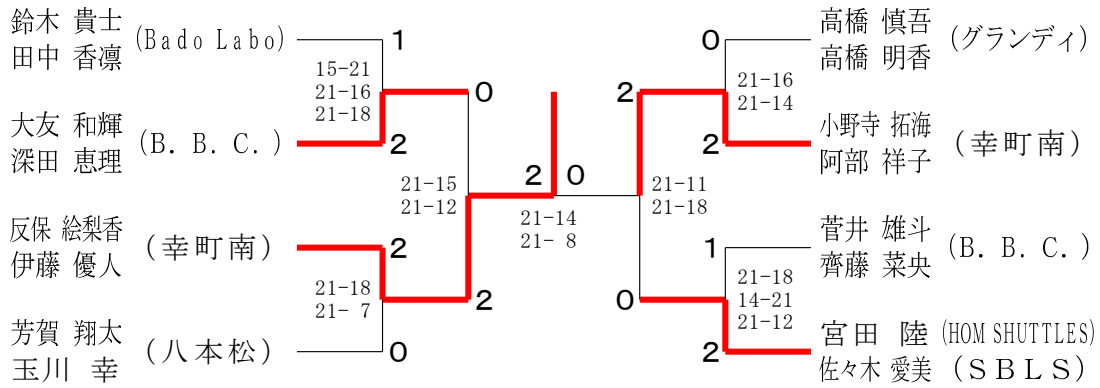

混合ダブルス3部Bトーナメント

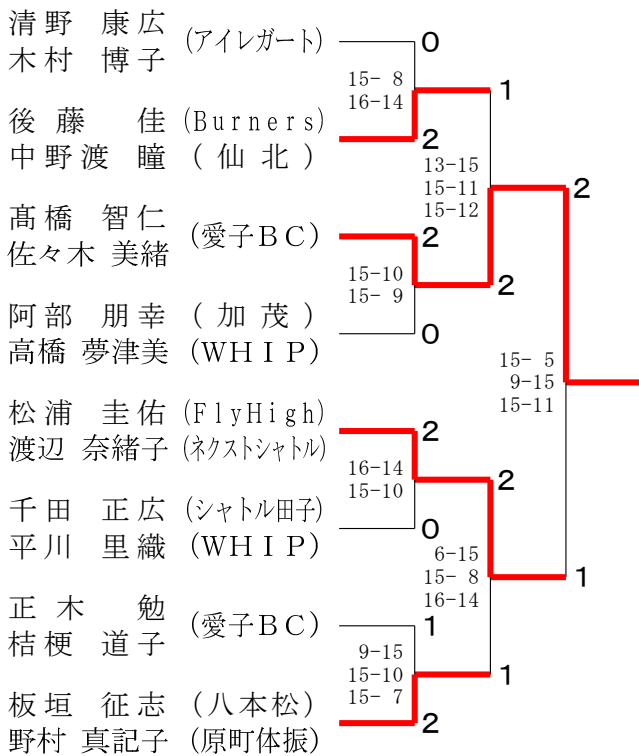

混合ダブルス3部Cトーナメント

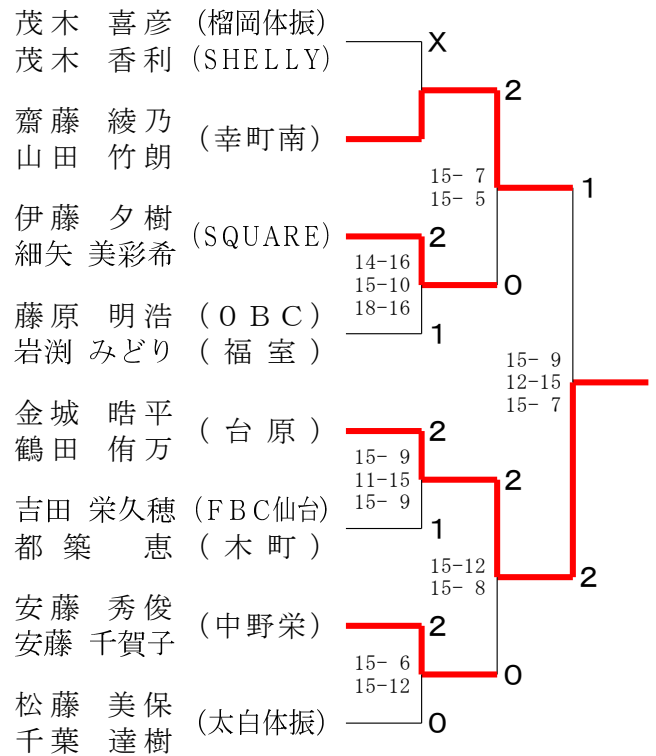

混合ダブルス4部 Aブロック	金田 赤坂	菅原 和田	藤原 阿部	下村 福島	勝敗	順位
金田 義徳 (加茂) 赤坂 尚子 (SBL S)	○ 13-21 21-16 21-14	○ -X	○ -	M 2-0 G 4-1 P 97-51		
菅原 勝典 (東長町) 和田 美絵	×	○ 21-13 16-21 14-21	○ -	M 1-1 G 3-2 P 93-87		
工藤 仁平 (若林) 阿部 旭	×	×	×	M 0-2 G 0-4 P 0-84		
下村 恵美 (荒町体振) 福島 和俊	○ -	○ 14-21 18-21	○ -X	M 1-1 G 2-2 P 74-42		

混合ダブルス4部 Bブロック	南野 赤間	安田 佐々木	新沼 田附	勝敗	順位
南野 弘生 (大野田) 赤間 純子 (遠見塚体振)	○ 11-21 21-10 21-17	○ 21-19 12-21 21-13	M 2-0 G 4-2 P 107-101	1	
安田 光教 (SBL S) 佐々木 由貴	×	×	M 0-2 G 2-4 P 106-117	3	
新沼 高弘 (シャトル田子) 田附 香 (北仙台)	○ 19-21 21-12 13-21	○ 19-21 24-22 21-15	M 1-1 G 3-3 P 117-112	2	

混合ダブルス4部 Cブロック	高津 小澤	高橋 守田	石井 井口	勝敗	順位
高津 啓 (加茂) 小澤 和恵	○ 21-10 21-12	×	M 1-1 G 2-2 P 71-64	2	
高橋 玄 (SQUARE) 守田 結貴	×	×	M 0-2 G 0-4 P 41-84	3	
石井 智行 (SBL S) 井口 愛翔	○ 21-13 21-16	○ 21-11 21-8	M 2-0 G 4-0 P 84-48	1	

混合ダブルス4部 Dブロック	八島 武石	鈴木 東谷	永尾 小林	渡辺 武田	勝敗	順位
八島 勝善 (T. BSC) 武石 ゆかり	×	○ 15-21 10-21	○ 21-11 21-8	○ -	M 1-1 G 2-2 P 67-61	
鈴木 賢 (HOM SHUTTLES) 東谷 優香	○ 21-15 21-10	○ -	×	×	M 1-1 G 2-2 P 70-70	
永尾 洋史 (太白体振) 小林 由紀	×	○ -	○ -	×	M 0-2 G 0-4 P 31-84	
渡辺 真次 (若林) 武田 明子 (八本松)	○ -	○ 21-6 24-22	○ 21-9 21-3	○ -	M 2-0 G 4-0 P 87-40	

混合ダブルス4部 決勝トーナメント

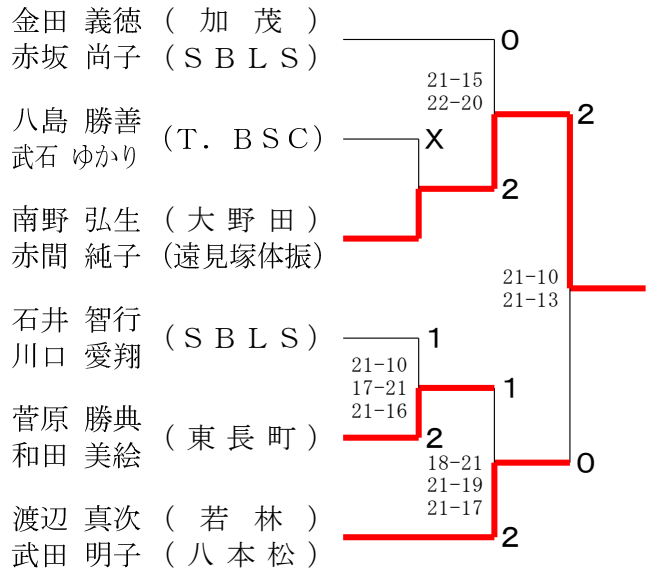

混合ダブルス4部Bトーナメント

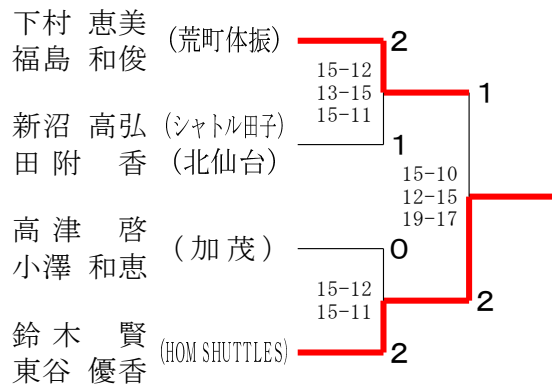

混合ダブルス4部Cトーナメント

