

第8回東北シニアバドミントン競技大会(団体戦)

| 大会                        | 種目            | 優勝                  | 準優勝              | 三位               | 参加数                      |    |
|---------------------------|---------------|---------------------|------------------|------------------|--------------------------|----|
| 2016. 09. 18～19<br>仙台市体育館 | 40才の部         | いわき共立学院クラブ<br>(福島県) | N e s t<br>(宮城県) | 郡山東部クラブ<br>(福島県) | F r e e c l a n<br>(宮城県) | 10 |
|                           | 50才の部         | 羽根っ子<br>(宮城県)       | ザ・ねぶた<br>(青森県)   | トーマス<br>(宮城県)    | T E P<br>(宮城県)           | 16 |
|                           | 60才の部         | ばどる A<br>(宮城県)      | 奥州ひめかみ<br>(岩手県)  |                  |                          | 6  |
|                           | ゴールドシニア<br>の部 | ばどる B<br>(宮城県)      | 泉クラブ B<br>(宮城県)  |                  |                          | 6  |

第8回東北シニアバドミントン競技大会(団体戦)

平成28年9月19日 仙台市体育館

| 40才以上の部<br>Aブロック | いわき共立学院クラブ(福島県)            | フレンド(宮城県)                  | Free                       | シャトルで汗を(青森県)               | アタッカーズ(秋田県)                   | 勝敗 | 順位 |
|------------------|----------------------------|----------------------------|----------------------------|----------------------------|-------------------------------|----|----|
| いわき共立学院クラブ(福島県)  | ○2-1<br>G 5-3<br>P 165-136 | ○2-1<br>G 5-2<br>P 146-114 | ○3-0<br>G 6-0<br>P 126-81  | ○3-0<br>G 6-1<br>P 139-88  | M 10-2<br>G 22-6<br>P 576-419 |    | 1  |
| フレンド(宮城県)        | ×1-2<br>G 3-5<br>P 136-165 | ×0-3<br>G 1-6<br>P 106-138 | ○2-1<br>G 5-2<br>P 141-120 | ○2-1<br>G 4-3<br>P 132-122 | M 5-7<br>G 13-16<br>P 515-545 |    | 3  |
| Free clan(宮城県)   | ×1-2<br>G 2-5<br>P 114-146 | ○3-0<br>G 6-1<br>P 138-106 | ○2-1<br>G 4-3<br>P 130-109 | ○3-0<br>G 6-1<br>P 152-106 | M 9-3<br>G 18-10<br>P 534-467 |    | 2  |
| シャトルで汗を(青森県)     | ×0-3<br>G 0-6<br>P 81-126  | ×1-2<br>G 2-5<br>P 120-141 | ×1-2<br>G 3-4<br>P 109-130 | ○3-0<br>G 6-3<br>P 191-172 | M 5-7<br>G 11-18<br>P 501-569 |    | 4  |
| アタッカーズ(秋田県)      | ×0-3<br>G 1-6<br>P 88-139  | ×1-2<br>G 3-4<br>P 122-132 | ×0-3<br>G 1-6<br>P 106-152 | ×0-3<br>G 3-6<br>P 172-191 | M 1-11<br>G 8-22<br>P 488-614 |    | 5  |

40才以上の部 決勝トーナメント

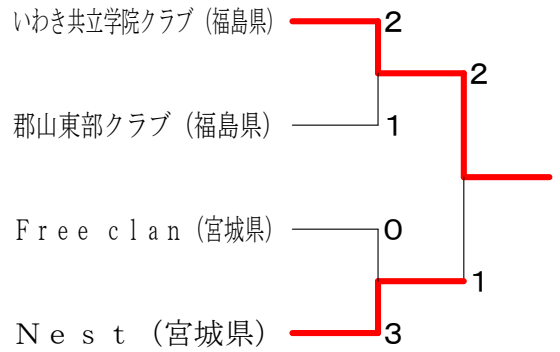

40才以上の部交流戦2

| 40才以上の部<br>Bブロック | Style                      | 郡山東部クラブ(福島県)               | Nest(宮城県)                  | 秋田粹楽天(秋田県)                 | ほりこしBC(青森県)                   | 勝敗 | 順位 |
|------------------|----------------------------|----------------------------|----------------------------|----------------------------|-------------------------------|----|----|
| Style Free(宮城県)  | ○2-1<br>G 4-4<br>P 154-138 | ×1-2<br>G 2-4<br>P 98-102  | ○3-0<br>G 6-1<br>P 143-113 | ○2-1<br>G 5-3<br>P 158-148 | M 8-4<br>G 17-12<br>P 553-501 |    | 3  |
| 郡山東部クラブ(福島県)     | ×1-2<br>G 4-4<br>P 138-154 | ○2-1<br>G 4-2<br>P 116-116 | ○2-1<br>G 4-2<br>P 110-115 | ○3-0<br>G 6-1<br>P 144-95  | M 8-4<br>G 18-9<br>P 508-480  |    | 2  |
| Nest(宮城県)        | ○2-1<br>G 4-2<br>P 102-98  | ×1-2<br>G 2-4<br>P 116-116 | ○2-1<br>G 4-2<br>P 115-89  | ○3-0<br>G 6-0<br>P 126-56  | M 8-4<br>G 16-8<br>P 459-359  |    | 1  |
| 秋田粹楽天(秋田県)       | ×0-3<br>G 1-6<br>P 113-143 | ×1-2<br>G 2-4<br>P 115-110 | ×1-2<br>G 2-4<br>P 89-115  | ×1-2<br>G 3-4<br>P 137-137 | M 3-9<br>G 8-18<br>P 454-505  |    | 5  |
| ほりこしBC(青森県)      | ×1-2<br>G 3-5<br>P 148-158 | ×0-3<br>G 1-6<br>P 95-144  | ×0-3<br>G 0-6<br>P 56-126  | ○2-1<br>G 4-3<br>P 137-137 | M 3-9<br>G 8-20<br>P 436-565  |    | 4  |

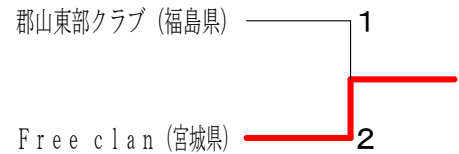

40才以上の部交流戦

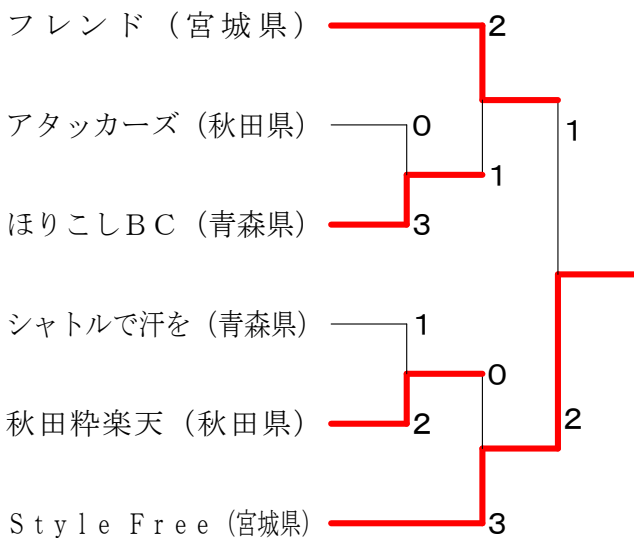

40才以上の部交流戦3

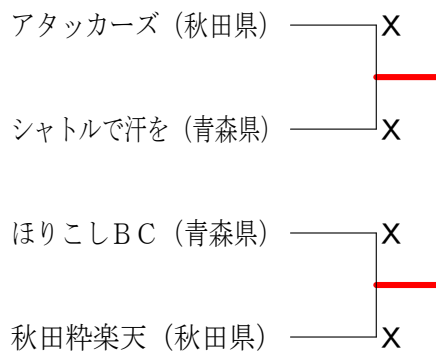

第8回東北シニアバドミントン競技大会(団体戦)

平成28年9月19日 仙台市体育館

| 50才以上の部<br>Aブロック | あつら!こらゆ!!岩手(岩手県)           | トーマス(宮城県)                  | つがるロマン(青森県)                | トマト                        | 勝敗                            | 順位 |
|------------------|----------------------------|----------------------------|----------------------------|----------------------------|-------------------------------|----|
| あつら!こらゆ!!岩手(岩手県) |                            | ×1-2<br>G 2-4<br>P 121-119 | ○2-1<br>G 5-2<br>P 133-119 | ×1-2<br>G 3-4<br>P 138-131 | M 4-5<br>G 10-10<br>P 392-369 | 3  |
| トーマス(宮城県)        | ○2-1<br>G 4-2<br>P 119-121 |                            | ○3-0<br>G 5-2<br>P 138-109 | ○2-1<br>G 4-3<br>P 133-114 | M 7-2<br>G 14-7<br>P 390-344  | 1  |
| つがるロマン(青森県)      | ×1-2<br>G 2-5<br>P 119-133 | ×0-3<br>G 2-5<br>P 109-138 |                            | ×1-2<br>G 3-4<br>P 114-128 | M 2-7<br>G 7-15<br>P 342-399  | 4  |
| トマト A(宮城県)       | ○2-1<br>G 4-3<br>P 131-138 | ×1-2<br>G 3-4<br>P 114-133 | ○2-1<br>G 4-3<br>P 128-114 |                            | M 5-4<br>G 11-10<br>P 373-385 | 2  |

50才以上の部 決勝トーナメント

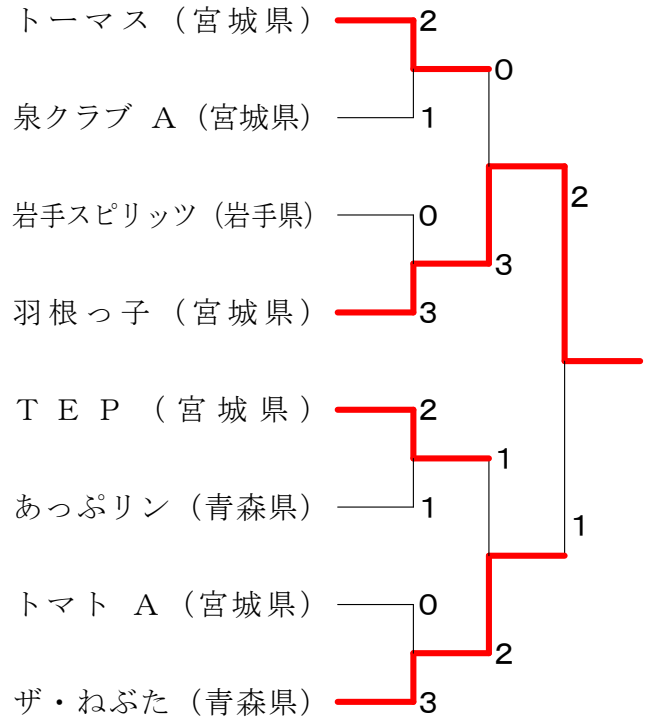

| 50才以上の部<br>Bブロック | 金星(青森県)                    | 羽根っ子(宮城県)                  | チームKAMESAN(岩手県)            | あっぷリン(青森県)                 | 勝敗                           | 順位 |
|------------------|----------------------------|----------------------------|----------------------------|----------------------------|------------------------------|----|
| 金星(青森県)          |                            | ×0-3<br>G 0-6<br>P 68-126  | ×1-2<br>G 2-5<br>P 124-139 | ×0-3<br>G 1-6<br>P 90-145  | M 1-8<br>G 3-17<br>P 282-410 | 4  |
| 羽根っ子(宮城県)        | ○3-0<br>G 6-0<br>P 126-68  |                            | ○3-0<br>G 6-1<br>P 143-92  | ○2-1<br>G 4-3<br>P 126-110 | M 8-1<br>G 16-4<br>P 395-270 | 1  |
| チームKAMESAN(岩手県)  | ○2-1<br>G 5-2<br>P 139-124 | ×0-3<br>G 1-6<br>P 92-143  |                            | ×0-3<br>G 0-6<br>P 72-126  | M 2-7<br>G 6-14<br>P 303-393 | 3  |
| あっぷリン(青森県)       | ○3-0<br>G 6-1<br>P 145-90  | ×1-2<br>G 3-4<br>P 110-126 | ○3-0<br>G 6-0<br>P 126-72  |                            | M 7-2<br>G 15-5<br>P 381-288 | 2  |

50才以上の部 1部交流戦

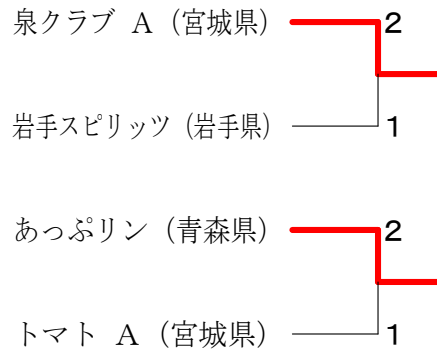

| 50才以上の部<br>Cブロック | T E P(宮城県)                 | 岩手スピリッツ(岩手県)               | トマト                       | せんべい汁(青森県)                 | 勝敗                           | 順位 |
|------------------|----------------------------|----------------------------|---------------------------|----------------------------|------------------------------|----|
| T E P(宮城県)       |                            | ○3-0<br>G 6-1<br>P 149-129 | ○3-0<br>G 6-0<br>P 134-73 | ○3-0<br>G 6-0<br>P 126-86  | M 9-0<br>G 18-1<br>P 409-288 | 1  |
| 岩手スピリッツ(岩手県)     | ×0-3<br>G 1-6<br>P 129-149 |                            | ○3-0<br>G 6-0<br>P 126-64 | ○3-0<br>G 6-2<br>P 154-144 | M 6-3<br>G 13-8<br>P 409-357 | 2  |
| トマト B(宮城県)       | ×0-3<br>G 0-6<br>P 73-134  | ×0-3<br>G 0-6<br>P 64-126  |                           | ×0-3<br>G 0-6<br>P 72-126  | M 0-9<br>G 0-18<br>P 209-386 | 4  |
| せんべい汁(青森県)       | ×0-3<br>G 0-6<br>P 86-126  | ×0-3<br>G 2-6<br>P 144-154 | ○3-0<br>G 6-0<br>P 126-72 |                            | M 3-6<br>G 8-12<br>P 356-352 | 3  |

| 50才以上の部<br>Dブロック | ザ・ねぶた(青森県)                | 泉クラブ                       | はやぶさ(岩手県)                  | 小町&なまはげ(秋田県)              | 勝敗                           | 順位 |
|------------------|---------------------------|----------------------------|----------------------------|---------------------------|------------------------------|----|
| ザ・ねぶた(青森県)       |                           | ○3-0<br>G 6-0<br>P 126-77  | ○3-0<br>G 6-0<br>P 126-73  | ○3-0<br>G 6-0<br>P 126-62 | M 9-0<br>G 18-0<br>P 378-212 | 1  |
| 泉クラブ A(宮城県)      | ×0-3<br>G 0-6<br>P 77-126 |                            | ○3-0<br>G 6-1<br>P 137-121 | ○3-0<br>G 6-1<br>P 144-92 | M 6-3<br>G 12-8<br>P 358-339 | 2  |
| はやぶさ(岩手県)        | ×0-3<br>G 0-6<br>P 73-126 | ×0-3<br>G 1-6<br>P 121-137 |                            | ○3-0<br>G 6-0<br>P 126-69 | M 3-6<br>G 7-12<br>P 320-332 | 3  |
| 小町&なまはげ(秋田県)     | ×0-3<br>G 0-6<br>P 62-126 | ×0-3<br>G 1-6<br>P 92-144  | ×0-3<br>G 0-6<br>P 69-126  |                           | M 0-9<br>G 1-18<br>P 223-396 | 4  |

50才以上の部2部交流戦

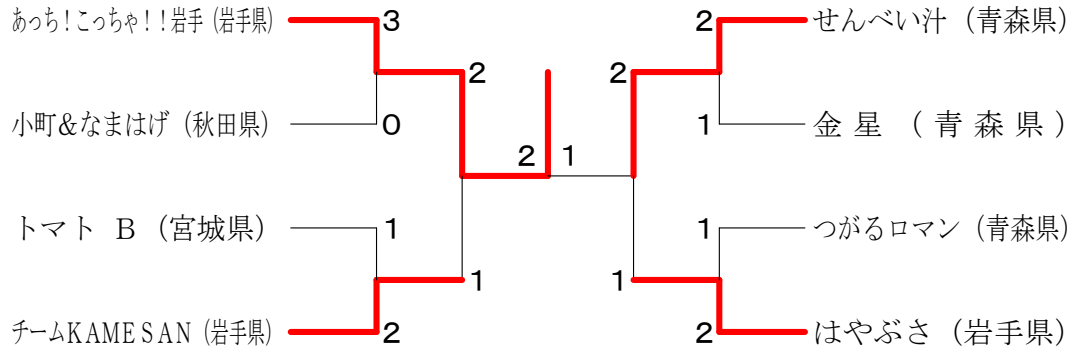

50才以上の部2部交流戦2

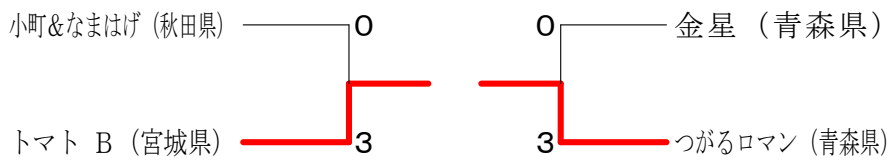

| 60才以上の部        | ぼどる                         | オクノツボネ (秋田県)                | 奥州ひめかみ (岩手県)                | ふじ (青森県)                    | 山形シニアクラブ (山形県)             | あっちこち岩手 (岩手県)               | 勝敗                             | 順位 |
|----------------|-----------------------------|-----------------------------|-----------------------------|-----------------------------|----------------------------|-----------------------------|--------------------------------|----|
| ぼどる A (宮城県)    |                             | ○ 3-0<br>G 6-0<br>P 126-58  | ○ 2-1<br>G 5-3<br>P 145-136 | ○ 2-1<br>G 4-2<br>P 112-89  | ○ 3-0<br>G 6-0<br>P 126-66 | ○ 3-0<br>G 6-0<br>P 126-88  | M 13-2<br>G 27-5<br>P 635-437  | 1  |
| オクノツボネ (秋田県)   | × 0-3<br>G 0-6<br>P 58-126  |                             | × 1-2<br>G 2-4<br>P 101-84  | × 0-3<br>G 0-6<br>P 86-129  | × 1-2<br>G 2-4<br>P 76-111 | × 1-2<br>G 2-5<br>P 118-141 | M 3-12<br>G 6-25<br>P 439-591  | 6  |
| 奥州ひめかみ (岩手県)   | × 1-2<br>G 3-5<br>P 136-145 | ○ 2-1<br>G 4-2<br>P 84-101  |                             | ○ 2-1<br>G 5-2<br>P 133-118 | ○ 3-0<br>G 6-0<br>P 126-77 | ○ 2-1<br>G 4-3<br>P 135-133 | M 10-5<br>G 22-12<br>P 614-574 | 2  |
| ふじ (青森県)       | × 1-2<br>G 2-4<br>P 89-112  | ○ 3-0<br>G 6-0<br>P 129-86  | × 1-2<br>G 2-5<br>P 118-133 |                             | ○ 2-1<br>G 4-2<br>P 114-99 | ○ 2-1<br>G 4-2<br>P 111-87  | M 9-6<br>G 18-13<br>P 561-517  | 3  |
| 山形シニアクラブ (山形県) | × 0-3<br>G 0-6<br>P 66-126  | ○ 2-1<br>G 4-2<br>P 111-76  | × 0-3<br>G 0-6<br>P 77-126  | × 1-2<br>G 2-4<br>P 99-114  |                            | × 1-2<br>G 2-4<br>P 98-118  | M 4-11<br>G 8-22<br>P 451-560  | 5  |
| あっちこち岩手 (岩手県)  | × 0-3<br>G 0-6<br>P 88-126  | ○ 2-1<br>G 5-2<br>P 141-118 | × 1-2<br>G 3-4<br>P 133-135 | × 1-2<br>G 2-4<br>P 87-111  | ○ 2-1<br>G 4-2<br>P 118-98 |                             | M 6-9<br>G 14-18<br>P 567-588  | 4  |

| ゴールドシニアの部      | ぼどる                         | チャグチャグ岩手 (岩手県)              | 泉クラブ                        | 王林 (青森県)                    | トマト                         | スカイツリー (宮城県)                | 勝敗                             | 順位 |
|----------------|-----------------------------|-----------------------------|-----------------------------|-----------------------------|-----------------------------|-----------------------------|--------------------------------|----|
| ぼどる B (宮城県)    |                             | ○ 3-0<br>G 6-0<br>P 126-72  | ○ 2-1<br>G 4-2<br>P 118-81  | ○ 3-0<br>G 6-0<br>P 126-61  | ○ 3-0<br>G 6-0<br>P 126-0   | ○ 3-0<br>G 6-2<br>P 175-140 | M 14-1<br>G 28-4<br>P 671-354  | 1  |
| チャグチャグ岩手 (岩手県) | × 0-3<br>G 0-6<br>P 72-126  |                             | × 1-2<br>G 3-4<br>P 130-123 | ○ 2-1<br>G 5-2<br>P 141-116 | ○ 3-0<br>G 6-1<br>P 146-124 | ○ 2-1<br>G 4-4<br>P 141-150 | M 8-7<br>G 18-17<br>P 630-639  | 3  |
| 泉クラブ B (宮城県)   | × 1-2<br>G 2-4<br>P 81-118  | ○ 2-1<br>G 4-3<br>P 123-130 |                             | ○ 3-0<br>G 6-0<br>P 126-83  | ○ 2-1<br>G 5-3<br>P 150-135 | × 1-2<br>G 3-4<br>P 113-131 | M 9-6<br>G 20-14<br>P 593-597  | 2  |
| 王林 (青森県)       | × 0-3<br>G 0-6<br>P 61-126  | × 1-2<br>G 2-5<br>P 116-141 | × 0-3<br>G 0-6<br>P 83-126  |                             | ○ 3-0<br>G 6-0<br>P 126-0   | × 1-2<br>G 3-5<br>P 128-168 | M 5-10<br>G 11-22<br>P 514-561 | 5  |
| トマト C (宮城県)    | × 0-3<br>G 0-6<br>P 0-126   | × 0-3<br>G 1-6<br>P 124-146 | × 1-2<br>G 3-5<br>P 135-150 | × 0-3<br>G 0-6<br>P 0-126   |                             | × 1-2<br>G 3-5<br>P 137-156 | M 2-13<br>G 7-28<br>P 396-704  | 6  |
| スカイツリー (宮城県)   | × 0-3<br>G 2-6<br>P 140-175 | × 1-2<br>G 4-4<br>P 150-141 | ○ 2-1<br>G 4-3<br>P 131-113 | ○ 2-1<br>G 5-3<br>P 168-128 | ○ 2-1<br>G 5-3<br>P 156-137 |                             | M 7-8<br>G 20-19<br>P 745-694  | 4  |