

2020年 仙台市民まつりバドミントン大会

大会	種目	優勝	準優勝	三位	参加数	
2020.10.18 若林体育館	男子1部	佐藤 聖武 大田 圭祐 (八本松)	駒場 雅剛 渡部 峻輔 (八本松・EPOCH)		15	
	男子2部	今 哲彰 早川 陽太郎 (八本松・EPOCH)	大竹 航生 小山 琳 (FBC仙台)		13	
	男子3部	須藤 海人 新井 善登 (P r o s t)	石橋 新 植野 樹也 (B a d o L a b o)	佐藤 勝哉 花渕 亮 (POPシャトルズ)	内海 裕次郎 皆川 雄希 (P r o s t)	24
	男子4部	森 晟矢 丹野 友信 (生出)				7
	女子1部	該当者無し				2
	女子2部	鈴木 彩花 大森 美里 (P r o s t)	渡辺 智恵 及川 美佳 (榴岡・FLYHIGH)			8
	女子3部	和田 優香 稲村 樹 (P r o s t)	竹谷 彩子 田中 香凜 (B a d o L a b o)			11
	女子4部	佐々木 由貴 赤坂 尚子 (S B L S)				7

2020年 仙台市民まつりバドミントン大会

令和2年10月18日 若林体育館

男子1部 Aブロック	鈴木 星野	菅原 伴野	佐藤 日下部	勝敗	順位
鈴木 直人 (タカハシクラブ) 星野 貴行 (宮城MBO)		×	○	M 1-1 G 2-2 P 49-56	2
菅原 拓海 (EPOCH) 伴野 聡	○		○	M 2-0 G 4-0 P 60-34	1
佐藤 宏昭 (Yanagiu) 日下部 賢一 (四郎丸)	×	×		M 0-2 G 0-4 P 41-60	3

男子1部 Bブロック	本郷 今野	小梨 二村	中鉢 小林	勝敗	順位
本郷 孝平 (若林クラブ) 今野 歩武		×	○	M 1-1 G 2-2 P 49-48	2
小梨 健太 (八本松) 二村 悠暉	○		○	M 2-0 G 4-0 P 60-30	1
中鉢 寛人 (EPOCH) 小林 剛士	×	×		M 0-2 G 0-4 P 29-60	3

男子1部 Cブロック	中野渡 阿部	駒場 渡部	江藤 佐藤	勝敗	順位
中野渡 寛一 (Prost) 阿部 泰裕		×	○	M 1-1 G 2-2 P 46-30	2
駒場 雅剛 (八本松) 渡部 峻輔 (EPOCH)	○		○	M 2-0 G 4-0 P 60-16	1
江藤 秀行 (B. B. C.) 佐藤 光希	×	×		M 0-2 G 0-4 P 0-60	3

男子1部 Dブロック	伊藤 遠藤	鈴木 榎本	渡邊 庄子	勝敗	順位
伊藤 僚祐 (タカハシクラブ) 遠藤 孝		○	○	M 2-0 G 4-1 P 70-53	1
鈴木 修平 (B. B. C.) 榎本 吉夏	×		○	M 1-1 G 3-2 P 66-70	2
渡邊 大智 (EPOCH) 庄子 佳祐	×	×		M 0-2 G 0-4 P 51-64	3

男子1部 Eブロック	佐藤 大田	丹野 太田	菅谷 高橋	勝敗	順位
佐藤 聖武 (八本松) 大田 圭祐		○	○	M 2-0 G 4-0 P 60-28	1
丹野 幸広 (若林クラブ) 太田 博和	×		○	M 1-1 G 2-2 P 46-53	2
菅谷 匠弥 (Bc. Hirose) 高橋 貴寛	×	×		M 0-2 G 0-4 P 35-60	3

男子1部 決勝トーナメント

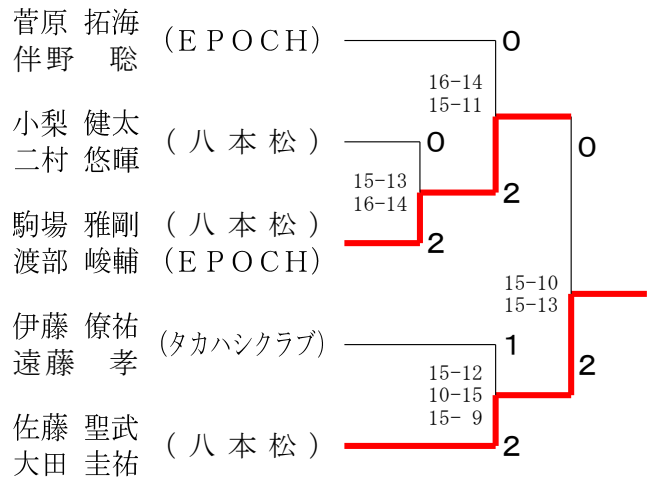

男子1部 Bトーナメント

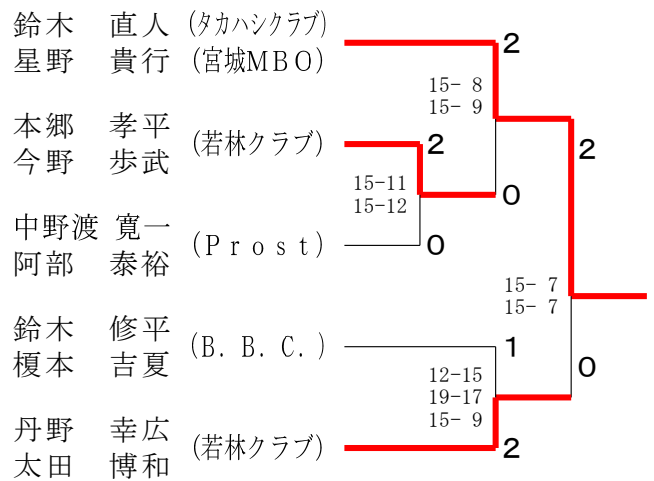

男子1部 Cトーナメント

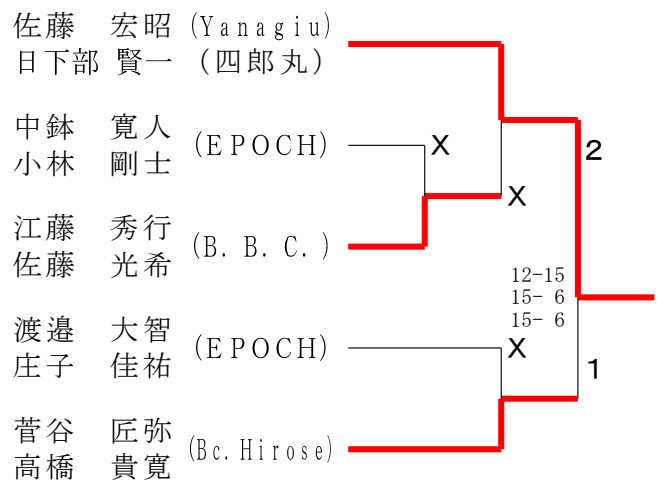

2020年 仙台市民まつりバドミントン大会

令和2年10月18日 若林体育館

男子 2 部 A ブロック	佐々木 小野	嶋田 阿部	今早 川	勝敗	順位
佐々木 亮一 (Prost) 小野 康弘 (若林クラブ)		× 11-15 8-15	× 3-15 5-15	M 0-2 G 0-4 P 27-60	3
嶋田 雅人 (Bado Labo) 阿部 雄大 (Yanagiu)	○ 15-11 15- 8		× 10-15 6-15	M 1-1 G 2-2 P 46-49	2
今 哲彰 (八本松) 早川 陽太郎 (EPOCH)	○ 15- 3 15- 5	○ 15-10 15- 6		M 2-0 G 4-0 P 60-24	1

男子 2 部 B ブロック	中 邨 築 館	鷹 木 吉 田	佐々木 板 垣	勝敗	順位
中邨 吉宏 (LIBERTA) 築館 伸弥		○ 15- 4 15- 8	○ 15-12 18-16	M 2-0 G 4-0 P 63-40	1
鷹木 樹一 (FBC仙台) 吉田 栄久穂	× 4-15 8-15		○ 8-15 15- 5 15- 9	M 1-1 G 2-3 P 50-59	2
佐々木 誠 (Prost) 板垣 征志 (八本松)	× 12-15 16-18	× 15- 8 5-15 9-15		M 0-2 G 1-4 P 57-71	3

男子 2 部 C ブロック	佐 藤 佐 藤	紺 野 齋 藤	大 竹 小 山	勝敗	順位
佐藤 尚広 (Bado Labo) 佐藤 輔		○ -X	× 13-15 15-13 12-15	M 1-1 G 3-2 P 70-43	2
紺野 将 (八本松) 齋藤 翔平 (サザンクロス)	× X-		× X-	M 0-2 G 0-4 P 0-60	3
大竹 航生 (FBC仙台) 小山 琳	○ 15-13 13-15 15-12	○ -X		M 2-0 G 4-1 P 73-40	1

男子 2 部 D ブロック	佐 藤 久保田	齋 藤 木 村	矢 部 大 場	本 間 鎌 田	勝敗	順位
佐藤 迅 (若林クラブ) 久保田 智隆		○ 17-15 17-15	○ 15- 8 15- 9	—	M 2-0 G 4-0 P 64-47	1
齋藤 篤儀 (FLYHIGH) 木村 基	× 15-17 15-17		—	○ 15- 7 15- 8	M 1-1 G 2-2 P 60-49	2
矢部 勝利 (新田体振) 大場 元紀 (四郎丸愛好会)	× 8-15 9-15	—		× 15-13 14-16 7-15	M 0-2 G 1-4 P 53-74	4
本間 智紀 (Prost) 鎌田 翼	—	× 7-15 8-15	○ 13-15 16-14 15- 7		M 1-1 G 2-3 P 59-66	3

男子 2 部 決勝トーナメント

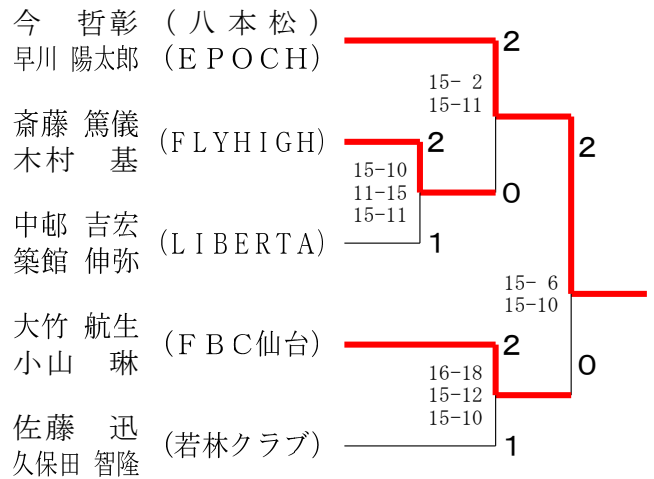

男子 2 部 B トーナメント

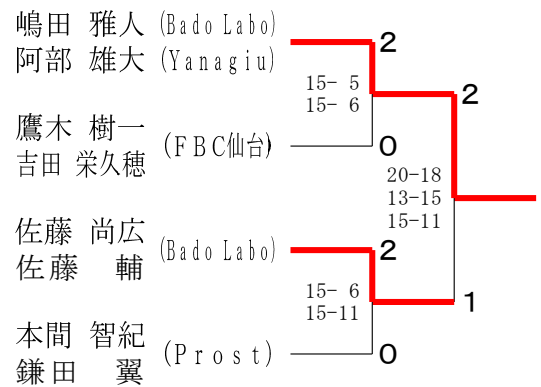

男子 2 部 C トーナメント

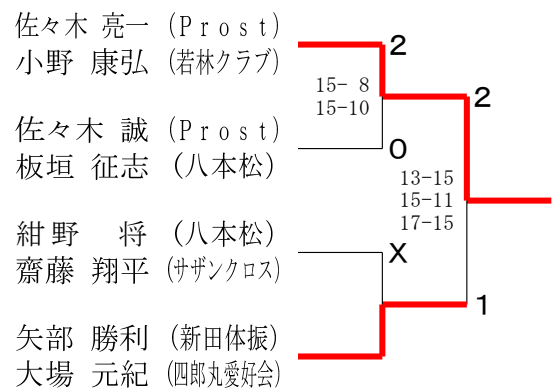

2020年 仙台市民まつりバドミントン大会

令和2年10月18日 若林体育館

男子3部 Aブロック	佐伯嶋	阿部若松	丹治西本	勝敗	順位
佐伯 健人 (Bado Labo) 嶋田 紘二	○	×	M 1-1 G 2-3 P 61-62	2	
阿部 慎一 (FBC仙台) 若松 隼輝	×	×	M 0-2 G 2-4 P 71-80		
丹治 侑大 (B. B. C) 西本 涼太	○	○	M 2-0 G 4-1 P 72-62		

男子3部 Bブロック	中家渡辺	須藤新井	荻原高橋	勝敗	順位
中家 浩 (MPG) 渡辺 哲也 (桜ヶ丘)	×	○	M 1-1 G 2-3 P 51-71	2	
須藤 海人 (Prost) 新井 善登	○	×	M 2-0 G 4-0 P 60-33		
荻原 俊郎 (グランディ) 高橋 慎吾	×	×	M 0-2 G 1-4 P 62-69		

男子3部 Cブロック	小玉齋藤	奥山金田	庄子村	勝敗	順位
小玉 航史 (Bado Labo) 齋藤 琢也	×	×	M 0-2 G 0-4 P 0-60	3	
奥山 澄明 (Prost) 金田 義徳 (加茂)	○	×	M 1-1 G 2-2 P 57-31		
庄子 祐大 (サザンクロス) 田村 洋典	○	○	M 2-0 G 4-0 P 61-27		

男子3部 Dブロック	佐藤花	廣野佐藤	佐藤高橋	勝敗	順位
佐藤 勝哉 (POPシャトルズ) 花 亮	○	○	M 2-0 G 4-0 P 60-41	1	
廣野 達久 (若林クラブ) 佐藤 明紘	×	×	M 0-2 G 0-4 P 33-60		
佐藤 一麻 (B. B. C) 高橋 柊馬 (FLYHIGH)	×	○	M 1-1 G 2-2 P 53-45		

男子3部 Eブロック	石橋植野	安達佐々木	田中深堀	勝敗	順位
石橋 新 (Bado Labo) 植野 樹也	○	○	M 2-0 G 4-0 P 60-30	1	
安達 由伸 (Prost) 佐々木 崇裕	×	○	M 1-1 G 2-2 P 51-41		
田中 誠 (MPG) 深堀 浩克	×	×	M 0-2 G 0-4 P 20-60		

男子3部 Fブロック	渡辺高橋	大槻中村	玉川黒木	勝敗	順位
渡辺 慎太郎 (愛子BC) 高橋 智仁	×	○	M 1-1 G 3-2 P 73-66	1	
大槻 雄太 (若林クラブ) 中村 隆太	○	×	M 1-1 G 3-3 P 76-84		
玉川 洋樹 (八本松) 黒木 裕喜 (原町)	×	○	M 1-1 G 2-3 P 75-74		

男子3部 Gブロック	吉田鈴木	清水武藤	大友綿	勝敗	順位
吉田 直樹 (Bado Labo) 鈴木 貴士	×	×	M 0-2 G 0-4 P 39-60	3	
清水 恵一 (FBC仙台) 武藤 雅昭	○	○	M 2-0 G 4-0 P 60-32		
大友 和輝 (B. B. C) 綿 陽星 (EPOCH)	○	×	M 1-1 G 2-2 P 45-52		

男子3部 Hブロック	佐藤鈴木	内海皆川	菅原原坂	勝敗	順位
佐藤 成一 (HOME SHUTTLES) 鈴木 棕太	×	×	M 0-2 G 1-4 P 60-71	3	
内海 裕次郎 (Prost) 皆川 雄希	○	○	M 2-0 G 4-0 P 60-35		
菅原 勝典 (東長町体振) 脇坂 暢史	○	×	M 1-1 G 2-3 P 60-74		

男子3部 決勝トーナメント

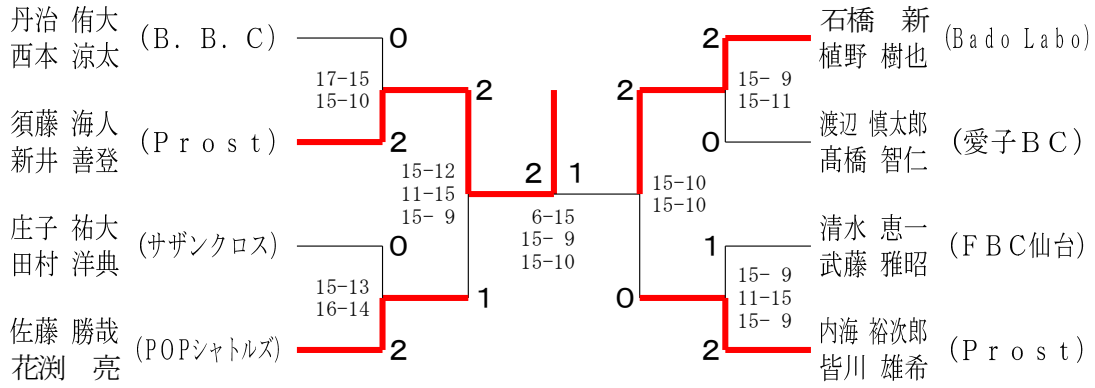

男子3部 B トーナメント

男子3部 C トーナメント

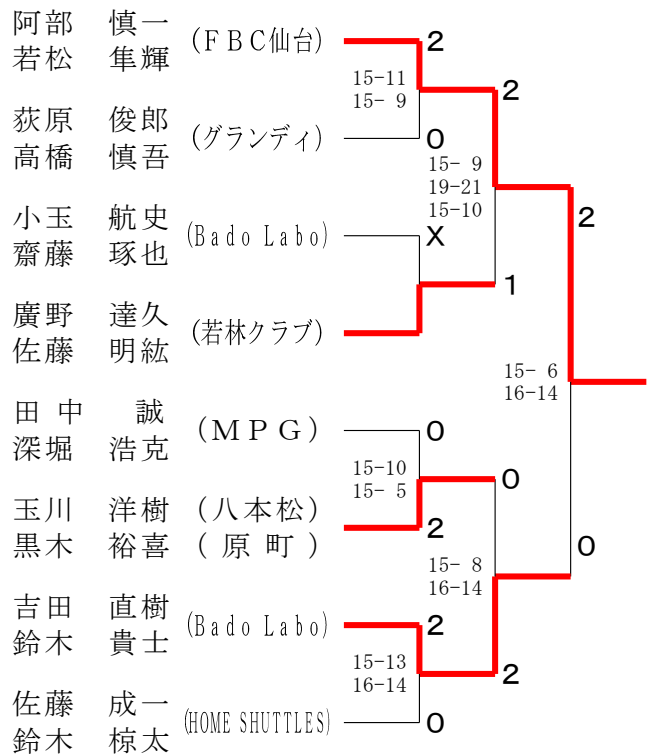
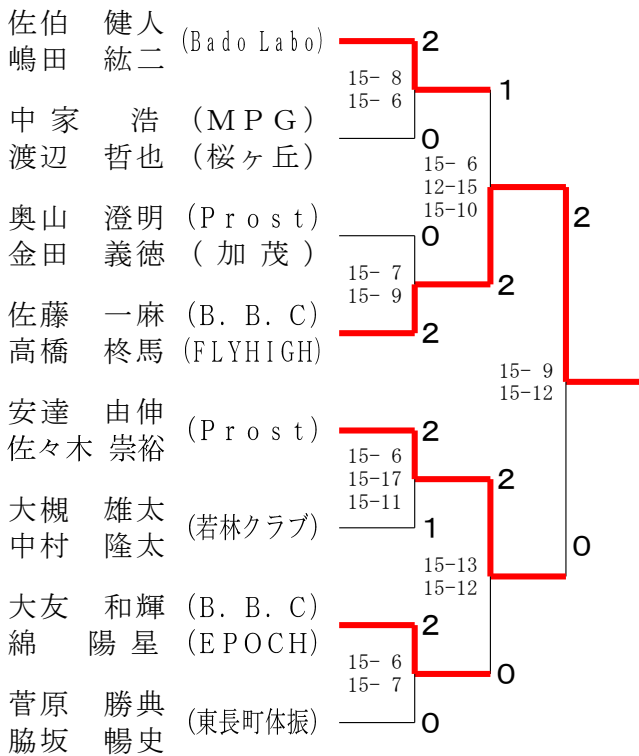

2020年 仙台市民まつりバドミントン大会

令和2年10月18日 若林体育館

男子4部 Aブロック	鈴木安 木藤裕	平間濱 間屋幸	森丹野 丹野健	工藤渡 藤邊真	勝敗	順位
鈴木賢 安藤裕生 (HOME SHUTTLES)	○	× 11-15 10-15	× 8-15 15-12 10-15	—	M 0-2 G 1-4 P 54-72	4
平間正浩 濱屋幸佑 (サザンクロス)	○ 15-11 15-10	○	—	○ 15-10 18-16	M 2-0 G 4-0 P 63-47	1
森晟矢 丹野友信 (生出)	○ 15-8 12-15 15-10	—	○	○ 8-15 15-11 15-7	M 2-0 G 4-2 P 80-66	2
工藤仁平 渡邊真次 (若林愛好会)	—	× 10-15 16-18	× 15-8 11-15 7-15	○	M 0-2 G 1-4 P 59-71	3

男子4部 決勝トーナメント

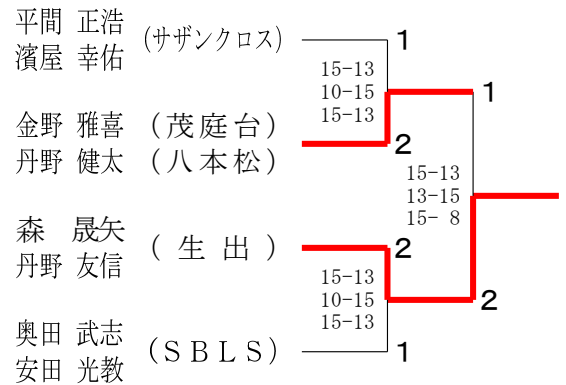

男子4部 Bブロック	平田和 荻谷明	金野丹 野健太	奥田安 田光教	勝敗	順位
平田和成 荻谷明彦 (HOME SHUTTLES)	○	× 13-15 9-15	× 5-15 15-13 9-15	M 0-2 G 1-4 P 51-73	3
金野雅喜 (茂庭台) 丹野健太 (八本松)	○ 15-13 15-9	○	× 12-15 11-15	M 1-1 G 2-2 P 53-52	2
奥田武志 (SBL S) 安田光教 (SBL S)	○ 15-5 13-15 15-9	○ 15-12 15-11	○	M 2-0 G 4-1 P 73-52	1

男子4部 Bトーナメント

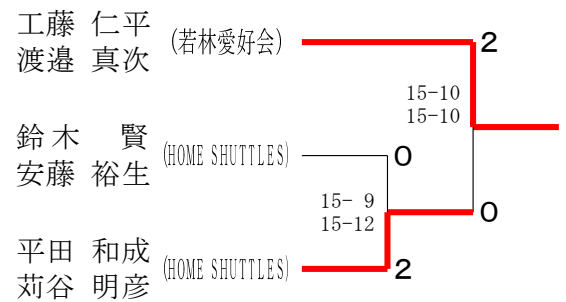

女子4部 Aブロック	新井佐 藤恵里	大坂伊 藤美穂	平井伊 藤薫	佐々木 赤坂尚	勝敗	順位
新井佑実 佐藤恵里 (Bado Labo)	○	○ 15-9 15-11	○ 15-4 8-15 15-8	—	M 2-0 G 4-1 P 68-47	2
大坂ひかる 伊藤美穂 (HOME SHUTTLES)	× 9-15 11-15	○	—	× 13-15 5-15	M 0-2 G 0-4 P 38-60	4
平井純子 伊藤薫 (Yanagiu)	× 4-15 15-8 8-15	—	○	× 12-15 7-15	M 0-2 G 1-4 P 46-68	3
佐々木由貴 赤坂尚子 (SBL S)	—	○ 15-13 15-5	○ 15-12 15-7	○	M 2-0 G 4-0 P 60-37	1

女子4部 決勝トーナメント

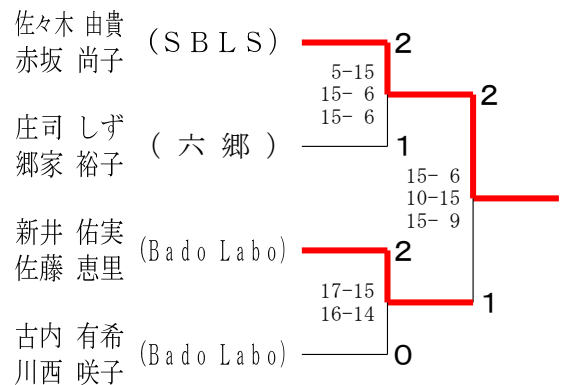

女子4部 Bブロック	古内西 川咲子	菅野目 黒亜沙	庄司郷 家裕子	勝敗	順位
古内有希 川西咲子 (Bado Labo)	○	× 12-15 15-10 10-15	○ 15-12 18-16	M 1-1 G 3-2 P 70-68	1
菅野ゆかり 目黒亜沙美 (けやきクラブ)	○ 15-12 10-15 15-10	○	× 12-15 11-15	M 1-1 G 2-3 P 63-67	3
庄司しず 郷家裕子 (六郷)	× 12-15 16-18	○ 15-12 15-11	○	M 1-1 G 2-2 P 58-56	2

女子4部 Bトーナメント

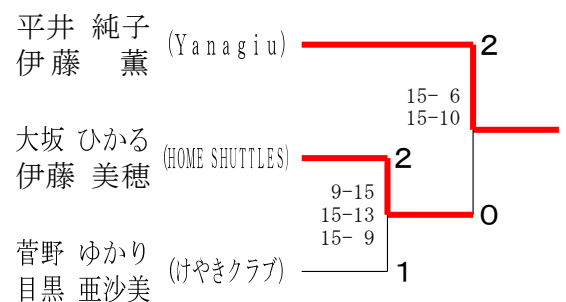

1部

女子1・2部予選 Aブロック	佐藤 我妻	鈴木 大森	阿部 千田	庄子 猪狩	勝敗	順位
佐藤 未夢 (B. B. C.) 我妻 真由美 (POPシャトルズ)	△	×	×	—	M 0-2 G 0-4 P 48-61	4
鈴木 彩花 (Prost) 大森 美里	○	△	—	○	M 2-0 G 4-1 P 74-62	1
阿部 涼子 (向山) 千田 美穂子	○	—	△	×	M 1-1 G 2-2 P 55-57	3
庄子 貴子 (タカハシクラブ) 猪狩 苑子	—	×	○	△	M 1-1 G 3-2 P 71-68	2

女子1部

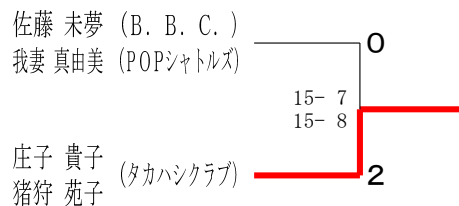

1部

女子1・2部予選 Bブロック	岡智 渡邊	佐藤 大友	高屋 高屋	勝敗	順位
岡智 恵 (松陵) 渡邊 友子 (大野田)	△	○	○	M 2-0 G 4-1 P 73-53	1
佐藤 由美子 (ニュートラル) 大友 愛 (愛子バド)	×	△	×	M 0-2 G 1-4 P 50-71	3
高屋 亜希子 (Yanagiu) 高屋 亜美	×	○	△	M 1-1 G 2-2 P 50-49	2

女子2部

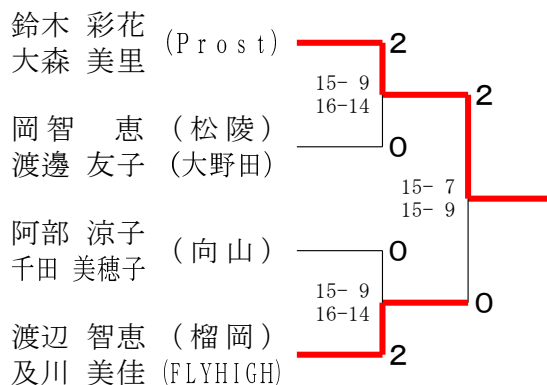

女子1・2部予選 Cブロック	渡辺 及川	伊藤 本木	佐々木 佐瀬	勝敗	順位
渡辺 智恵 (榴岡) 及川 美佳 (FLYHIGH)	△	○	○	M 2-0 G 4-1 P 75-47	1
伊藤 綾香 (MATERIA) 本木 真衣	×	△	○	M 1-1 G 3-2 P 64-63	2
佐々木 敦紫 (MIXドロップ) 佐瀬 眞理	×	×	△	M 0-2 G 0-4 P 31-60	3

女子2部 Bトーナメント

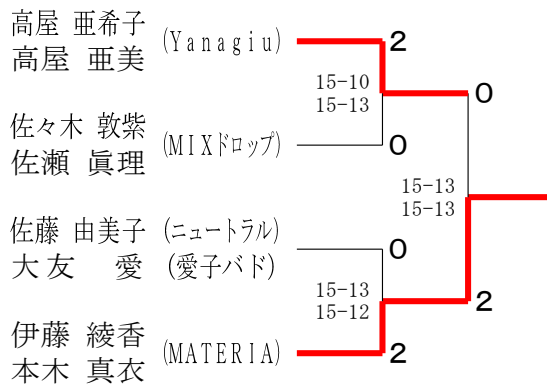

女子3部 Aブロック	大沼 阿部	沼部 伊齊	伊藤 藤	和 田	田 中	勝 敗	順 位
大沼 ともみ (Bado Labo) 阿部 和代 (片平体振)		× 15-13 14-16 12-15	× 9-15 7-15	—	○ 15-8 15-3	M 0-2 G 1-4 P 57-74	4
伊藤 楓香 (B. B. C.) 齊藤 菜央	○ 13-15 16-14 15-12		—	× 9-15 9-15	○ 15-8 15-3	M 1-1 G 2-3 P 62-71	3
和田 優香 (Prost) 稲村 樹	○ 15-9 15-7	—				M 2-0 G 4-0 P 60-27	1
田中 千晴 (MPG) 小林 由美 (けやきクラブ)	—	○ 15-9 15-9	× 8-15 3-15			M 1-1 G 2-2 P 41-48	2

女子3部 Bブロック	千田 佐々木	島田 高	田 橋	玉 川 和	勝 敗	順 位
千田 春菜 (愛子BC) 佐々木 美緒		○ 15-12 15-11	○ 15-1 15-2		M 2-0 G 4-0 P 60-26	1
島田 幸恵 (グランディ) 高橋 明香	× 12-15 11-15		○ 15-11 15-13		M 1-1 G 2-2 P 53-54	2
玉川 幸 (八本松) 和田 美絵 (東長町)	× 1-15 2-15	× 11-15 13-15			M 0-2 G 0-4 P 27-60	3

女子3部 Cブロック	大沼 稲	沼部 妻	中野渡 四日市	武田 高	田 竹	竹 谷	勝 敗	順 位
大沼 真実子 (POPシャトルズ) 稲妻 桃子		○ 15-12 15-12	○ 7-15 15-13 15-6	—	× 5-15 14-16		M 2-0 G 4-1 P 67-58	2
中野渡 瞳 (WHIP) 四日市 恭子 (MY MUMS)	× 12-15 12-15		—	× 5-15 14-16			M 0-2 G 0-4 P 43-61	4
武田 明子 (八本松) 高田 幸子 (ニュートラル)	× 15-7 13-15 6-15	—		× 6-15 9-15			M 0-2 G 1-4 P 49-67	3
竹谷 彩子 (Bado Labo) 田中 香凜	—	○ 15-5 16-14	○ 15-6 15-9				M 2-0 G 4-0 P 61-34	1

女子3部 決勝トーナメント

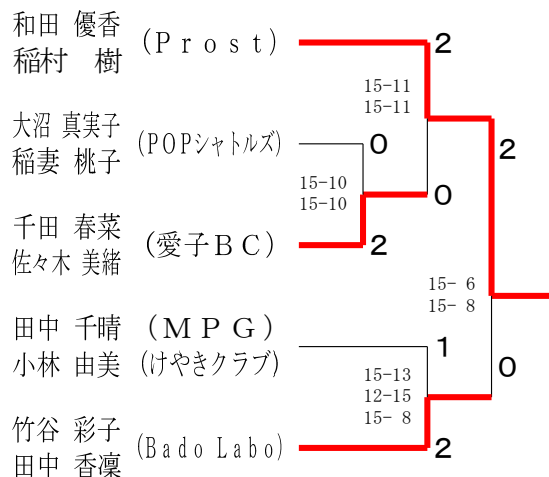

女子3部 Bトーナメント

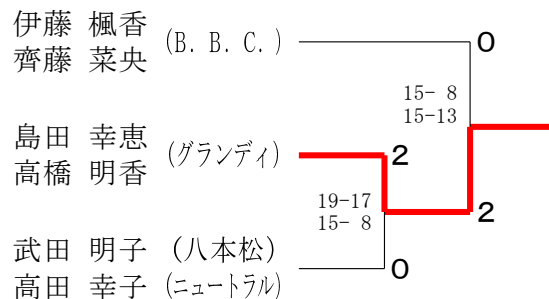

女子3部 Cトーナメント

