

平成29年度 仙台市新緑ジュニアバドミントン大会

大会	種目	優勝	準優勝	三位	参加数	
2017.04.15 宮城野体育館	6年生男子複	佐藤 瑠活 中村 勇耶 (仙台大和)	結城 佳太 芳賀 優真 (連坊ジュニア)	吉川 凜 坂井 奏太 (燕沢ジュニア)	佐々木 葵智 岩井 駿 (田子ジュニア)	13
	5年生男子複	高山 泰 高橋 陽人 (宮城野ジュニア)	高山 宏 平川 翔 (宮城野ジュニア)	横谷 柊祐 近野 叶芽 (宮城野ジュニア)	庄司 良太郎 後藤 秀斗 (燕沢ジュニア)	11
	3年生以下男子複	齋藤 優楽 斧田 尚樹 (あおばイーグルス)	味岡 友陽 鈴木 奏楽 (BPC仙台)	大山 晴信 松浦 巧磨 (連坊ジュニア)		7
	6年生女子複	堀 心海 根立 莉苑 (連坊ジュニア)	高田 萌々佳 菅野 夢衣 (燕沢ジュニア)	奥山 璃乃 佐々木 香乃 (仙台大和)	安田 万葉 菅井 理央 (西中田ジュニア)	11
	5年生女子複	菅野 史 矢野 ゆうあ (連坊ジュニア)	若生 一花 二階堂 千里 (あおばイーグルス)	吉田 果乃 千田 芽吹 (松陵シャトルズ)		9
	4年生女子複	上瀧 千翔 針生 みのり (仙台大和)	鳥本 紬 神 杏那 (連坊ジュニア)			6
	3年生以下女子複	加藤 萌々 小野 文馨 (あおばイーグルス)	末永 梨緒 加藤 あおい (BPC仙台)	小川 芽依 今野 琴葉 (BPC仙台)		5
	6年生男子単	佐藤 瑠活 (仙台大和)	中村 勇耶 (仙台大和)	結城 佳太 (連坊ジュニア)	草井 廉太郎 (仙台大和)	28
	5年生男子単	末永 聖弥 (BPC仙台)	高橋 陽人 (宮城野ジュニア)	高山 泰 (宮城野ジュニア)	高橋 孝太郎 (連坊ジュニア)	16
	4年生男子単	高山 宏 (宮城野ジュニア)	加藤 千尋 (田子ジュニア)	後藤 秀斗 (燕沢ジュニア)	齋藤 響輝 (あおばイーグルス)	11
	3年生以下男子単	齋藤 優楽 (あおばイーグルス)	味岡 友陽 (BPC仙台)	鈴木 奏楽 (BPC仙台)	斧田 尚樹 (あおばイーグルス)	19
	6年生女子単	堀 心海 (連坊ジュニア)	高田 萌々佳 (燕沢ジュニア)	鈴木 麗美那 (BPC仙台)	菅野 夢衣 (燕沢ジュニア)	16
	5年生女子単	根立 莉苑 (連坊ジュニア)	菅井 理央 (西中田ジュニア)	佐々木 香乃 (仙台大和)	矢野 ゆうあ (連坊ジュニア)	21
	4年生女子単	上瀧 千翔 (仙台大和)	針生 みのり (仙台大和)	新田 紗矢 (連坊ジュニア)	工藤 美玖 (四郎丸)	15
3年生以下女子単	根立 妃菜妙 (連坊ジュニア)	加藤 萌々 (あおばイーグルス)	小野 文馨 (あおばイーグルス)	加藤 あおい (BPC仙台)	17	

# 平成29年度 仙台市新緑ジュニアバドミントン大会

6年生男子ダブルス A ブロック	佐藤 瑠活 中村 勇耶 (仙台大和)	富樫 俊介 亀山 侑矢 (田子ジュニア)	大友 柁和 加藤 千尋 (田子ジュニア)	大槻 春人 高橋 孝太郎 (連坊ジュニア)	勝敗	順位
	○	○	—	M 2-0 G 2-0 P 42-12	1	
	×	—	×	M 0-2 G 0-2 P 23-42	3	
	×	—	×	M 0-2 G 0-2 P 12-42	4	
	—	○	○	M 2-0 G 2-0 P 42-23	2	

## 6年生男子ダブルス 決勝トーナメント

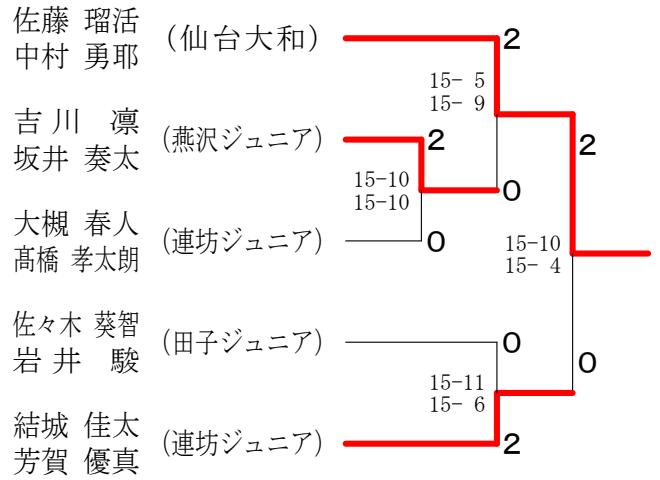

6年生男子ダブルス B ブロック	永野 大瀬 斧田 一真 (あおばイーグルス)	吉川 凜 坂井 奏太 (燕沢ジュニア)	金萬 快吏 阿部 啓翔 (田子ジュニア)	勝敗	順位
	×	×	M 0-2 G 0-2 P 28-42	3	
	○	○	M 2-0 G 2-0 P 42-26	1	
	○	×	M 1-1 G 1-1 P 33-35	2	

6年生男子ダブルス C ブロック	岡田 青空 中屋敷 航士 (燕沢ジュニア)	佐々木 葵智 岩井 駿 (田子ジュニア)	福地 天空 手塚 城 (宮城野ジュニア)	勝敗	順位
	×	×	M 0-2 G 0-2 P 34-42	3	
	○	○	M 2-0 G 2-0 P 42-28	1	
	○	×	M 1-1 G 1-1 P 33-39	2	

6年生男子ダブルス D ブロック	結城 佳太 芳賀 優真 (連坊ジュニア)	加藤 慶次 金子 瞬 (あおばイーグルス)	安藤 永翔 末永 聖弥 (BPC仙台)	勝敗	順位
	○	○	M 2-0 G 2-0 P 42-13	1	
	×	×	M 0-2 G 0-2 P 12-42	3	
	×	○	M 1-1 G 1-1 P 28-27	2	

# 平成29年度 仙台市新緑ジュニアバドミントン大会

5年生男子ダブルス Aブロック	高山 泰 高橋 陽人 (宮城野ジュニア)	今野 巧雅 立石 唯成 (BPC仙台)	内海 青 川崎 龍之介 (西中田ジュニア)	向山 琢磨 平野 匡 (燕沢ジュニア)	勝敗	順位
	○	○	—	—	M 2-0 G 2-0 P 42-15	1
	×	—	○	—	M 1-1 G 1-1 P 28-41	3
	×	—	—	○	M 1-1 G 1-1 P 29-33	2
	—	×	×	—	M 0-2 G 0-2 P 32-42	4

## 5年生男子ダブルス 決勝トーナメント

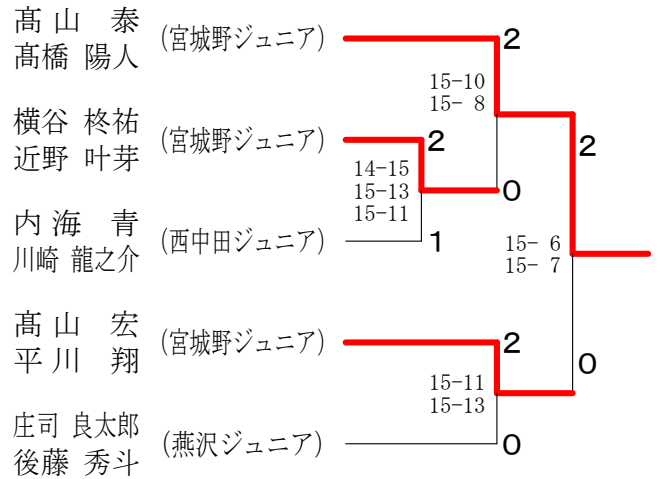

5年生男子ダブルス Bブロック	梶原 一輝 斎藤 響輝 (あおぼイーグルス)	今野 陽翔 今野 湊 (仙台東部)	高山 宏 平川 翔 (宮城野ジュニア)	勝敗	順位
	○	×	—	M 1-1 G 1-1 P 34-38	2
	×	—	×	M 0-2 G 0-2 P 31-42	3
	○	○	—	M 2-0 G 2-0 P 42-27	1

5年生男子ダブルス Cブロック	庄司 良太郎 後藤 秀斗 (燕沢ジュニア)	横谷 柊祐 近野 叶芽 (宮城野ジュニア)	佐々木 蒼月 杉森 鼓羽 (BPC仙台)	白戸 孝典 白戸 佑典 (西中田ジュニア)	勝敗	順位
	○	○	—	—	M 2-0 G 2-0 P 42-29	1
	×	—	○	—	M 1-1 G 1-1 P 33-31	2
	×	—	—	○	M 1-1 G 1-1 P 38-36	3
	—	×	×	—	M 0-2 G 0-2 P 25-42	4

3年生以下男子ダブルス Aブロック	齋藤 優楽 斧田 尚樹 (あおぼイーグルス)	工藤 和睦 伊藤 樹希 (西中田ジュニア)	味岡 友陽 鈴木 奏楽 (BPC仙台)	山口 航輝 鈴木 丈生 (田子ジュニア)	勝敗	順位
	○	○	—	—	M 2-0 G 2-0 P 42-16	1
	×	—	×	—	M 0-2 G 0-2 P 17-42	4
	×	—	○	—	M 1-1 G 1-1 P 31-26	2
	—	○	×	—	M 1-1 G 1-1 P 26-32	3

## 3年生以下男子ダブルス 決勝トーナメント

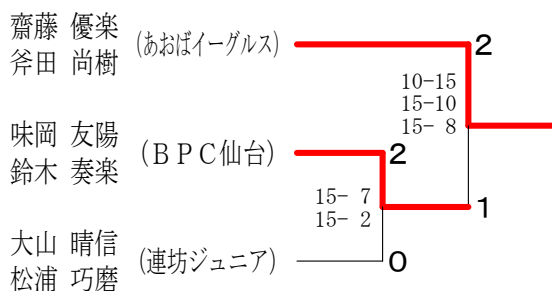

3年生以下男子ダブルス Bブロック	大山 晴信 松浦 巧磨 (連坊ジュニア)	安齋 和司 齋藤 聖羅 (あおぼイーグルス)	佐藤 翔太 齋藤 舜 (西中田ジュニア)	勝敗	順位
	○	○	—	M 2-0 G 2-0 P 42-23	1
	×	—	○	M 1-1 G 1-1 P 31-35	2
	×	×	—	M 0-2 G 0-2 P 27-42	3

# 平成29年度 仙台市新緑ジュニアバドミントン大会

6年生女子ダブルス Aブロック	堀根 立根	安達 阿部	星 金野	皆川 七尾	勝敗	順位
堀 心海 根立 莉苑 (連坊ジュニア)	○	○	—	—	M 2-0 G 2-0 P 42-6	1
安達 楓華 阿部 桃子 (宮城野ジュニア)	×	—	—	×	M 0-2 G 0-2 P 15-42	4
星 さくら 金野 美佑 (西中田ジュニア)	×	—	—	○	M 1-1 G 1-1 P 26-39	3
皆川 真椰 七尾 樺帆 (燕沢ジュニア)	—	○	×	—	M 1-1 G 1-1 P 39-35	2

## 6年生女子ダブルス 決勝トーナメント

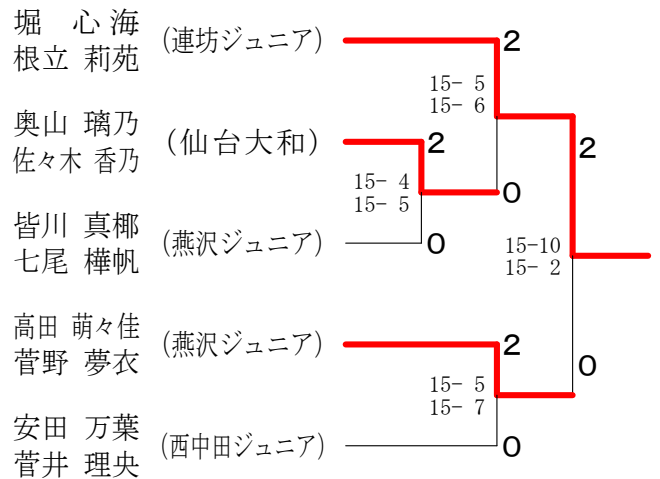

6年生女子ダブルス Bブロック	高田 菅野	佐藤 伊藤	鈴木 加藤	勝敗	順位
高田 萌々佳 菅野 夢衣 (燕沢ジュニア)	○	○	—	M 2-0 G 2-0 P 42-11	1
佐藤 心寧 伊藤 瑚都 (西中田ジュニア)	×	—	×	M 0-2 G 0-2 P 21-42	3
鈴木 麗美那 加藤 愛唯 (BPC仙台)	×	○	—	M 1-1 G 1-1 P 27-37	2

6年生女子ダブルス Cブロック	奥山 佐々木	庄司 八巻	瀧澤 佐々木	安田 菅井	勝敗	順位
奥山 璃乃 佐々木 香乃 (仙台大和)	○	○	—	—	M 2-0 G 2-0 P 42-16	2
庄司 実優 八巻 理乃 (田子ジュニア)	×	—	—	×	M 0-2 G 0-2 P 15-42	3
瀧澤 心奈 佐々木 花彩 (仙台東部)	×	—	—	×	M 0-2 G 0-2 P 15-42	3
安田 万葉 菅井 理央 (西中田ジュニア)	—	○	○	—	M 2-0 G 2-0 P 42-14	1

3年生以下女子ダブルス	大崎 中	末永 加藤	加藤 小野	小川 今野	千葉 船生	勝敗	順位
大崎 花恋 田中 泉 (燕沢ジュニア)	×	×	×	×	×	M 0-4 G 0-4 P 53-84	5
末永 梨緒 加藤 あおい (BPC仙台)	○	—	×	○	○	M 3-1 G 3-1 P 78-48	2
加藤 萌々 小野 文馨 (あおばイーグルス)	○	○	—	○	○	M 4-0 G 4-0 P 84-45	1
小川 芽依 今野 琴葉 (BPC仙台)	○	×	×	—	○	M 2-2 G 2-2 P 67-73	3
千葉 蒼依 船生 紗波 (燕沢ジュニア)	○	×	×	×	—	M 1-3 G 1-3 P 50-82	4

# 平成29年度 仙台市新緑ジュニアバドミントン大会

5年生女子ダブルス Aブロック	若生 二階堂	久保木 濱 窪	日下 日下	勝敗	順位
若生 一花 (あおばイーグルス) 二階堂 千里	○	○	M 2-0 G 2-0 P 42-6	1	
久保木 真花 (燕沢ジュニア) 濱 窪 桃香	×	×	M 0-2 G 0-2 P 14-42	3	
日下 心結 (松陵シャトルズ) 日下 愛萌	×	○	M 1-1 G 1-1 P 23-31	2	

## 5年生女子ダブルス 決勝トーナメント

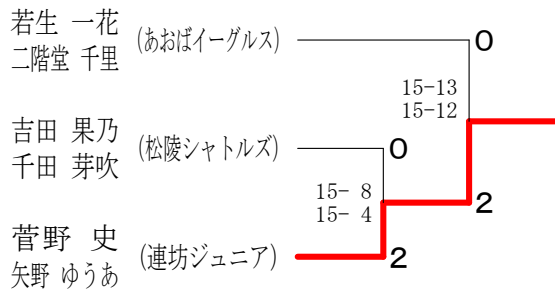

5年生女子ダブルス Bブロック	吉田 千	船生 豊 川	手塚 後 藤	勝敗	順位
吉田 果乃 (松陵シャトルズ) 千田 芽吹	○	○	M 2-0 G 2-0 P 42-22	1	
船生 祐圭 (燕沢ジュニア) 豊川 葉生	×	×	M 0-2 G 0-2 P 23-42	3	
手塚 晴 (宮城野ジュニア) 後藤 那央	×	○	M 1-1 G 1-1 P 32-33	2	

5年生女子ダブルス Cブロック	菅野 矢	小野 伊 勢	後藤 加 藤	勝敗	順位
菅野 史 (連坊ジュニア) 矢野 ゆうあ	○	○	M 2-0 G 2-0 P 42-13	1	
小野 琴琶 (あおばイーグルス) 伊勢 夏瑠	×	×	M 0-2 G 0-2 P 15-42	3	
後藤 諒華 (田子ジュニア) 加藤 媛未	×	○	M 1-1 G 1-1 P 29-31	2	

4年生女子ダブルス Aブロック	上瀧 針	田中 根	田口 立	勝敗	順位
上瀧 千翔 (仙台大和) 針生 みのり	○	○	M 2-0 G 2-0 P 42-18	1	
田中 風 葵 (燕沢ジュニア) 柁 津 葵	×	×	M 0-2 G 0-2 P 28-42	3	
田口 芽衣 (連坊ジュニア) 根立 妃菜妙	×	○	M 1-1 G 1-1 P 31-41	2	

## 4年生女子ダブルス 決勝トーナメント

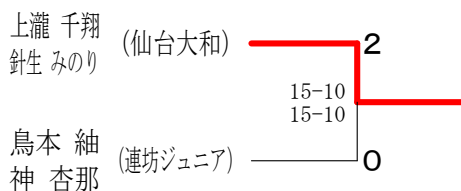

4年生女子ダブルス Bブロック	鳥本 神	南川 高 橋	新田 丹 野	勝敗	順位
鳥本 紬 (連坊ジュニア) 神 杏那	○	○	M 2-0 G 2-0 P 42-19	1	
南川 紗耶 (田子ジュニア) 高橋 りな	×	×	M 0-2 G 0-2 P 6-42	3	
新田 紗矢 (連坊ジュニア) 丹野 琴瀬	×	○	M 1-1 G 1-1 P 38-25	2	

平成29年度 仙台市新緑ジュニアバドミントン大会

6年生男子シングルス Aブロック	佐藤	佐藤	大槻	永野	勝敗	順位
佐藤 瑠活 (仙台大和)		○ 21-0	○ 21-10	—	M 2-0 G 2-0 P 42-10	1
佐藤 璃空 (田子ジュニア)	×		—	×	M 0-2 G 0-2 P 6-42	4
大槻 春人 (連坊ジュニア)	×			○	M 1-1 G 1-1 P 31-35	3
永野 大瀬 (あおぼイーグルス)	—	○ 21-6	×		M 1-1 G 1-1 P 35-27	2

6年生男子シングルス Bブロック	大友	坂井	平川	勝敗	順位
大友 終和 (田子ジュニア)		×	○	M 1-1 G 1-1 P 32-40	3
坂井 奏太 (燕沢ジュニア)	○		×	M 1-1 G 1-1 P 38-32	1
平川 凱翔 (宮城野ジュニア)	×	○		M 1-1 G 1-1 P 40-38	2

6年生男子シングルス Cブロック	斧田	岡田	阿部	勝敗	順位
斧田 一真 (あおぼイーグルス)		×	○	M 1-1 G 1-1 P 35-39	2
岡田 青空 (燕沢ジュニア)	○		○	M 2-0 G 2-0 P 42-24	1
阿部 啓翔 (田子ジュニア)	×	×		M 0-2 G 0-2 P 28-42	3

6年生男子シングルス Dブロック	結城	亀山	安藤	勝敗	順位
結城 佳太 (連坊ジュニア)		○	○	M 2-0 G 2-0 P 42-19	1
亀山 侑矢 (田子ジュニア)	×		×	M 0-2 G 0-2 P 14-42	3
安藤 永翔 (BPC仙台)	×	○		M 1-1 G 1-1 P 34-29	2

6年生男子シングルス Eブロック	佐々木	手塚	中屋敷	勝敗	順位
佐々木 葵智 (田子ジュニア)		○	○	M 2-0 G 2-0 P 42-24	1
手塚 城 (宮城野ジュニア)	×		×	M 0-2 G 0-2 P 26-42	3
中屋敷 航士 (燕沢ジュニア)	×	○		M 1-1 G 1-1 P 35-37	2

6年生男子シングルス Fブロック	草井	加藤	佐々木	勝敗	順位
草井 廉太郎 (仙台大和)		○	○	M 2-0 G 2-0 P 42-12	1
加藤 慶次 (あおぼイーグルス)	×		×	M 0-2 G 0-2 P 23-42	3
佐々木 龍希 (BPC仙台)	×	○		M 1-1 G 1-1 P 29-40	2

6年生男子シングルス Gブロック	吉川	岩井	芳賀	勝敗	順位
吉川 凜 (燕沢ジュニア)		○	×	M 1-1 G 1-1 P 34-39	2
岩井 駿 (田子ジュニア)	×		×	M 0-2 G 0-2 P 34-42	3
芳賀 優真 (連坊ジュニア)	○	○		M 2-0 G 2-0 P 42-29	1

6年生男子シングルス Hブロック	福地	金萬	金子	勝敗	順位
福地 天空 (宮城野ジュニア)		○	○	M 2-0 G 2-0 P 42-25	1
金萬 快吏 (田子ジュニア)	×		○	M 1-1 G 1-1 P 38-33	2
金子 瞬 (あおぼイーグルス)	×	×		M 0-2 G 0-2 P 20-42	3

6年生男子シングルス Iブロック	中村	富樫	傳法谷	勝敗	順位
中村 勇耶 (仙台大和)		○	○	M 2-0 G 2-0 P 42-6	1
富樫 俊介 (田子ジュニア)	×		×	M 0-2 G 0-2 P 14-42	3
傳法谷 草太 (燕沢ジュニア)	×	○		M 1-1 G 1-1 P 24-32	2

# 平成29年度 仙台市新緑ジュニアバドミントン大会

## 6年生男子シングルス 決勝トーナメント

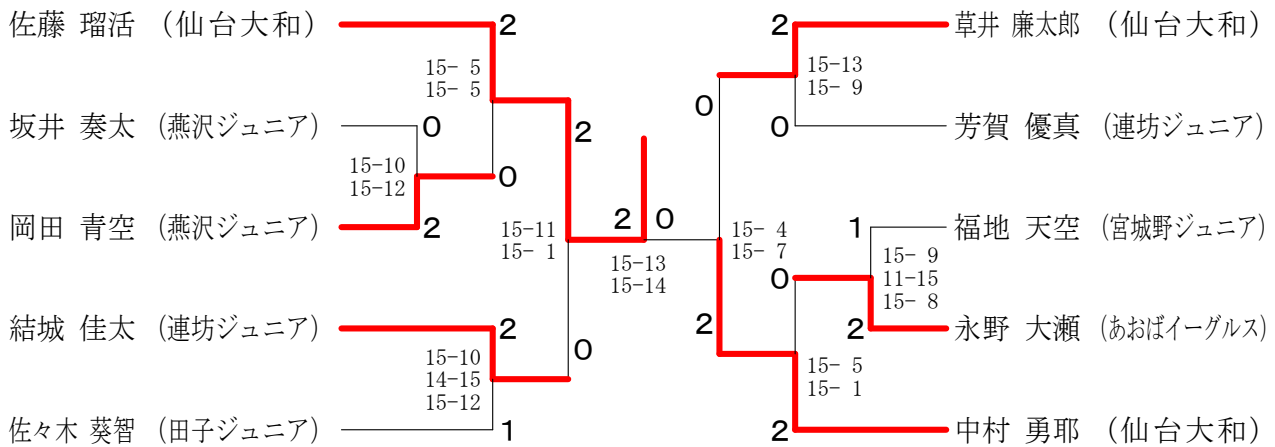

4年生男子シングルス Aブロック	高 山	佐々木	杉 森	平 野	勝 敗	順 位
高 山 宏 (宮城野ジュニア)		○ 21-15	○ 21-13	—	M 2-0 G 2-0 P 42-28	1
佐々木 蒼月 (BPC仙台)	×		—	○ 21-5	M 1-1 G 1-1 P 36-26	2
杉森 鼓羽 (BPC仙台)	×			○ 21-4	M 1-1 G 1-1 P 34-25	3
平 野 匡 (燕沢ジュニア)	—	×	×		M 0-2 G 0-2 P 9-42	4

## 4年生男子シングルス 決勝トーナメント

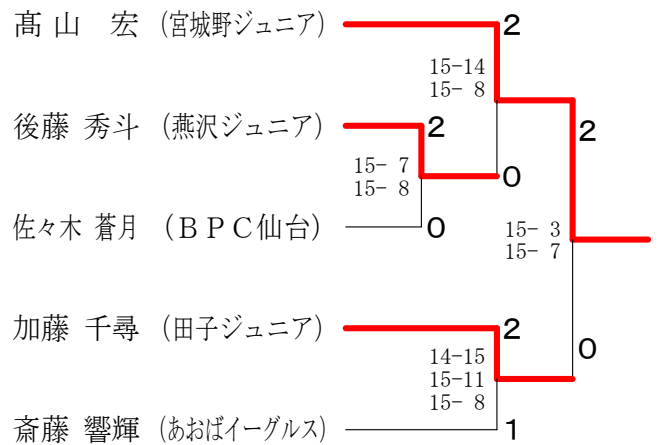

4年生男子シングルス Bブロック	加 藤	本 宮	小 成	勝 敗	順 位
加藤 千尋 (田子ジュニア)		○ 21-18	○ 21-8	M 2-0 G 2-0 P 42-26	1
本宮 智陽 (仙台東部)	×		○ 21-13	M 1-1 G 1-1 P 39-34	2
小 成 空 (宮城野ジュニア)	×	×		M 0-2 G 0-2 P 21-42	3

4年生男子シングルス Cブロック	後 藤	今 野	立 石	齋 藤	勝 敗	順 位
後藤 秀斗 (燕沢ジュニア)		×	○ 21-7	—	M 1-1 G 1-1 P 40-28	2
今野 巧雅 (BPC仙台)	○ 21-19		—	×	M 1-1 G 1-1 P 41-40	3
立石 唯成 (BPC仙台)	×			×	M 0-2 G 0-2 P 11-42	4
齋藤 響輝 (あおばイーグルス)	—	○ 21-20	○ 21-4		M 2-0 G 2-0 P 42-24	1

# 平成29年度 仙台市新緑ジュニアバドミントン大会

5年生男子シングルス Aブロック	末永	近野	内海	庄司	勝敗	順位
末永 聖弥 (BPC仙台)	○	○	—	M 2-0 G 2-0 P 42-11	1	
近野 叶芽 (宮城野ジュニア)	×	—	×	M 0-2 G 0-2 P 23-42	3	
内海 青 (西中田ジュニア)	×	—	×	M 0-2 G 0-2 P 17-42	4	
庄司 良太郎 (燕沢ジュニア)	—	○	○	M 2-0 G 2-0 P 42-29	2	

5年生男子シングルス Bブロック	梶原	白戸	菅野	勝敗	順位
梶原 一輝 (あおばイーグルス)	×	×	○	M 1-1 G 1-1 P 31-40	3
白戸 孝典 (西中田ジュニア)	○	—	×	M 1-1 G 1-1 P 39-31	1
菅野 悠斗 (連坊ジュニア)	×	○	—	M 1-1 G 1-1 P 40-39	2

5年生男子シングルス Cブロック	高山	向山	今野	勝敗	順位
高山 泰 (宮城野ジュニア)	○	○	M 2-0 G 2-0 P 42-7	1	
向山 琢磨 (燕沢ジュニア)	×	○	M 1-1 G 1-1 P 23-40	2	
今野 湊 (仙台東部)	×	×	M 0-2 G 0-2 P 24-42	3	

5年生男子シングルス Dブロック	高橋	今野	白戸	勝敗	順位
高橋 陽人 (宮城野ジュニア)	○	○	M 2-0 G 2-0 P 42-8	1	
今野 陽翔 (仙台東部)	×	○	M 1-1 G 1-1 P 24-38	2	
白戸 佑典 (西中田ジュニア)	×	×	M 0-2 G 0-2 P 22-42	3	

5年生男子シングルス Eブロック	高橋	川崎	横谷	勝敗	順位
高橋 孝太朗 (連坊ジュニア)	○	○	M 2-0 G 2-0 P 42-10	1	
川崎 龍之介 (西中田ジュニア)	×	×	M 0-2 G 0-2 P 25-42	3	
横谷 柊祐 (宮城野ジュニア)	×	○	M 1-1 G 1-1 P 24-39	2	

## 5年生男子シングルス 決勝トーナメント

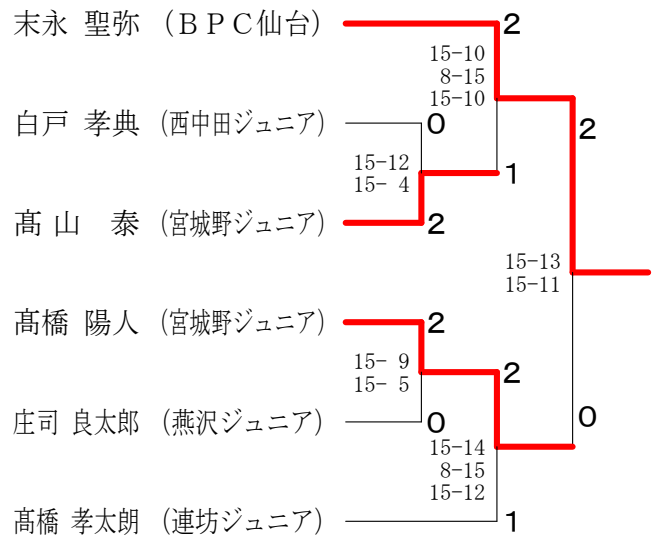



# 平成29年度 仙台市新緑ジュニアバドミントン大会

3年生以下男子シングルス Aブロック	齋藤	工藤	佐々木	山口	勝敗	順位
齋藤 優楽 (あおぼイーグルス)	○	○	—	×	M 2-0 G 2-0 P 42-5	1
工藤 和睦 (西中田ジュニア)	×	○	—	×	M 0-2 G 0-2 P 7-42	4
佐々木 翔 (BPC仙台)	×	—	○	×	M 0-2 G 0-2 P 12-42	3
山口 航輝 (田子ジュニア)	—	○	○	○	M 2-0 G 2-0 P 42-14	2

3年生以下男子シングルス Bブロック	齋藤	齋藤	松浦	勝敗	順位
齋藤 聖羅 (あおぼイーグルス)	○	○	×	M 1-1 G 1-1 P 38-30	2
齋藤 舜 (西中田ジュニア)	×	○	×	M 0-2 G 0-2 P 17-42	3
松浦 巧磨 (連坊ジュニア)	○	○	○	M 2-0 G 2-0 P 42-25	1

3年生以下男子シングルス Cブロック	安齋	鈴木	伊藤	勝敗	順位
安齋 和司 (あおぼイーグルス)	×	×	○	M 1-1 G 1-1 P 28-23	2
鈴木 奏楽 (BPC仙台)	○	○	○	M 2-0 G 2-0 P 42-10	1
伊藤 樹希 (西中田ジュニア)	×	×	○	M 0-2 G 0-2 P 5-42	3

3年生以下男子シングルス Dブロック	大山	斧田	藤田	勝敗	順位
大山 晴信 (連坊ジュニア)	×	×	○	M 1-1 G 1-1 P 33-30	2
斧田 尚樹 (あおぼイーグルス)	○	○	○	M 2-0 G 2-0 P 42-22	1
藤田 健太郎 (西中田ジュニア)	×	×	○	M 0-2 G 0-2 P 19-42	3

3年生以下男子シングルス Eブロック	佐藤	近藤	鈴木	勝敗	順位
佐藤 翔太 (西中田ジュニア)	○	○	○	M 2-0 G 2-0 P 42-14	1
近藤 幸介 (あおぼイーグルス)	×	○	○	M 1-1 G 1-1 P 28-36	2
鈴木 丈生 (田子ジュニア)	×	×	○	M 0-2 G 0-2 P 22-42	3

3年生以下男子シングルス Fブロック	味岡	稲葉	平川	勝敗	順位
味岡 友陽 (BPC仙台)	○	○	○	M 2-0 G 2-0 P 42-19	1
稲葉 理人 (あおぼイーグルス)	×	×	○	M 0-2 G 0-2 P 9-42	3
平川 翔 (宮城野ジュニア)	×	○	○	M 1-1 G 1-1 P 39-29	2

## 3年生以下男子シングルス 決勝トーナメント

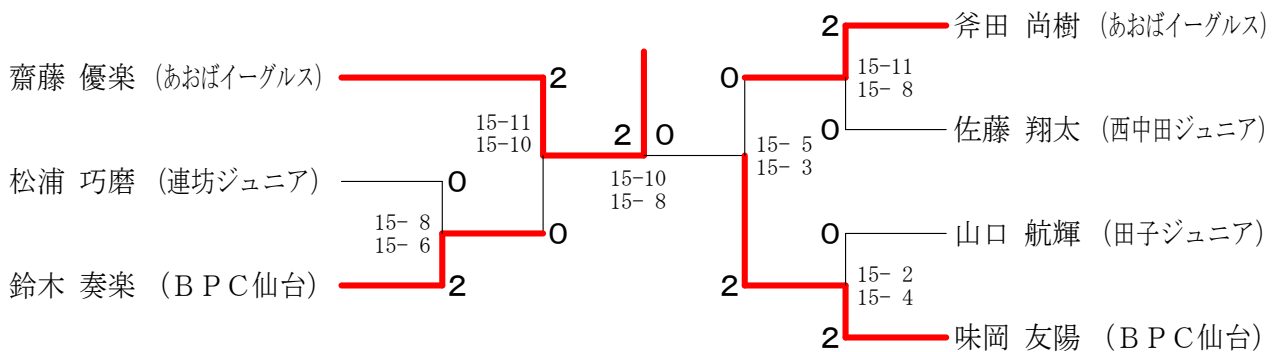

# 平成29年度 仙台市新緑ジュニアバドミントン大会

6年生女子シングルス A ブロック	堀	伊藤	八巻	奥山	勝敗	順位
堀 心海 (連坊ジュニア)	○	○	—	M 2-0 G 2-0 P 42-2	1	
伊藤 瑚都 (西中田ジュニア)	×	—	×	M 0-2 G 0-2 P 7-42	3	
八巻 理乃 (田子ジュニア)	×	—	×	M 0-2 G 0-2 P 1-42	4	
奥山 璃乃 (仙台大和)	—	○	○	M 2-0 G 2-0 P 42-6	2	

6年生女子シングルス B ブロック	安田	瀧澤	阿部	勝敗	順位
安田 万葉 (西中田ジュニア)	○	○	M 2-0 G 2-0 P 42-14	1	
瀧澤 心奈 (仙台東部)	×	○	M 1-1 G 1-1 P 28-34	2	
阿部 桃子 (宮城野ジュニア)	×	×	M 0-2 G 0-2 P 20-42	3	

6年生女子シングルス C ブロック	皆川	鈴木	庄司	勝敗	順位
皆川 真椰 (燕沢ジュニア)	×	○	M 1-1 G 1-1 P 31-29	2	
鈴木 麗美那 (BPC仙台)	○	○	M 2-0 G 2-0 P 42-14	1	
庄司 実優 (田子ジュニア)	×	×	M 0-2 G 0-2 P 12-42	3	

6年生女子シングルス D ブロック	菅野	安達	佐藤	勝敗	順位
菅野 夢衣 (燕沢ジュニア)	○	○	M 2-0 G 2-0 P 42-17	1	
安達 楓華 (宮城野ジュニア)	×	×	M 0-2 G 0-2 P 22-42	3	
佐藤 心寧 (西中田ジュニア)	×	○	M 1-1 G 1-1 P 28-33	2	

6年生女子シングルス E ブロック	高田	星	加藤	勝敗	順位
高田 萌々佳 (燕沢ジュニア)	○	○	M 2-0 G 2-0 P 42-13	1	
星 さくら (西中田ジュニア)	×	×	M 0-2 G 0-2 P 15-42	3	
加藤 愛唯 (BPC仙台)	×	○	M 1-1 G 1-1 P 30-32	2	

## 6年生女子シングルス 決勝トーナメント

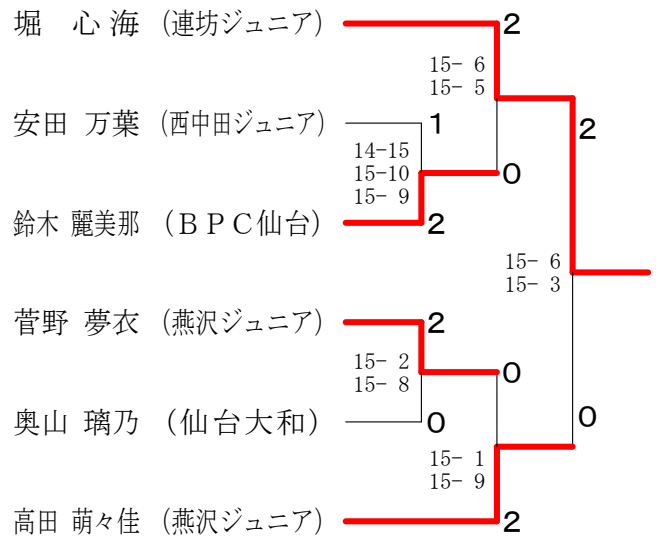

平成29年度 仙台市新緑ジュニアバドミントン大会

5年生女子シングルス Aブロック	根立	濱窪	伊勢	勝敗	順位
根立 莉苑 (連坊ジュニア)		○ 21- 1	○ 21- 3	M 2-0 G 2-0 P 42-4	1
濱窪 桃香 (燕沢ジュニア)	×		×	M 0-2 G 0-2 P 19-42	3
伊勢 夏瑠 (あおぼイーグルス)	×	○ 21-18		M 1-1 G 1-1 P 24-39	2

5年生女子シングルス Bブロック	佐々木	豊川	手塚	勝敗	順位
佐々木 香乃 (仙台大和)		○ 21- 3	○ 21-13	M 2-0 G 2-0 P 42-16	1
豊川 栞生 (燕沢ジュニア)	×		×	M 0-2 G 0-2 P 15-42	3
手塚 晴 (宮城野ジュニア)	×	○ 21-12		M 1-1 G 1-1 P 34-33	2

5年生女子シングルス Cブロック	二階堂	船生	千田	勝敗	順位
二階堂 千里 (あおぼイーグルス)		○ 21- 5	○ 21-13	M 2-0 G 2-0 P 42-18	1
船生 祐圭 (燕沢ジュニア)	×		×	M 0-2 G 0-2 P 12-42	3
千田 芽吹 (松陵シャトルズ)	×	○ 21- 7		M 1-1 G 1-1 P 34-28	2

5年生女子シングルス Dブロック	若生	矢野	金野	勝敗	順位
若生 一花 (あおぼイーグルス)		×	○ 21- 9	M 1-1 G 1-1 P 32-30	2
矢野 ゆうあ (連坊ジュニア)	○ 21-11		○ 21- 6	M 2-0 G 2-0 P 42-17	1
金野 美佑 (西中田ジュニア)	×	×		M 0-2 G 0-2 P 15-42	3

5年生女子シングルス Eブロック	吉田	久保木	佐々木	勝敗	順位
吉田 果乃 (松陵シャトルズ)		○ 21- 6	○ 21-13	M 2-0 G 2-0 P 42-19	1
久保木 眞花 (燕沢ジュニア)	×		×	M 0-2 G 0-2 P 20-42	3
佐々木 花彩 (仙台東部)	×	○ 21-14		M 1-1 G 1-1 P 34-35	2

5年生女子シングルス Fブロック	後藤	七尾	菅野	勝敗	順位
後藤 諒華 (田子ジュニア)		○ 21- 7	×	M 1-1 G 1-1 P 41-28	2
七尾 樺帆 (燕沢ジュニア)	×		×	M 0-2 G 0-2 P 8-42	3
菅野 史 (連坊ジュニア)	○ 21-20	○ 21- 1		M 2-0 G 2-0 P 42-21	1

5年生女子シングルス Gブロック	菅井	小野	日下	勝敗	順位
菅井 理央 (西中田ジュニア)		○ 21- 6	○ 21- 1	M 2-0 G 2-0 P 42-7	1
小野 琴琶 (あおぼイーグルス)	×		○ 21-11	M 1-1 G 1-1 P 27-32	2
日下 心結 (松陵シャトルズ)	×	×		M 0-2 G 0-2 P 12-42	3

5年生女子シングルス 決勝トーナメント

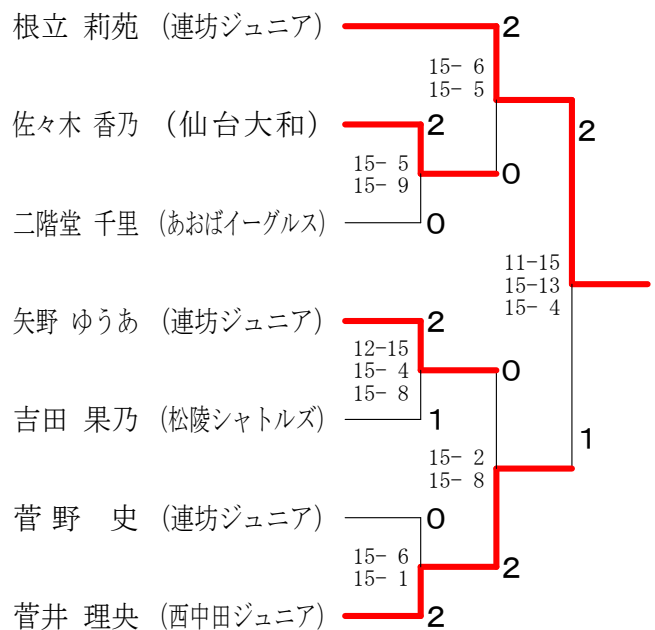

# 平成29年度 仙台市新緑ジュニアバドミントン大会

4年生女子シングルス Aブロック	上 瀧	高 橋	田 口	勝 敗	順 位
上瀧 千翔 (仙台大和)		○ 21-0	○ 21-5	M 2-0 G 2-0 P 42-5	1
高橋 りな (田子ジュニア)	× 0-21		× 8-21	M 0-2 G 0-2 P 8-42	3
田口 芽衣 (連坊ジュニア)	× 5-21	○ 21-8		M 1-1 G 1-1 P 26-29	2

4年生女子シングルス Bブロック	藤 井	丹 野	南 川	勝 敗	順 位
藤井 めい (仙台東部)		○ 21-8	○ 21-7	M 2-0 G 2-0 P 42-15	1
丹野 琴瀬 (連坊ジュニア)	× 8-21		○ 21-8	M 1-1 G 1-1 P 29-29	2
南川 紗耶 (田子ジュニア)	× 7-21	× 8-21		M 0-2 G 0-2 P 15-42	3

4年生女子シングルス Cブロック	後 藤	新 田	板 橋	勝 敗	順 位
後藤 那央 (宮城野ジュニア)		× 10-21	○ 21-16	M 1-1 G 1-1 P 31-37	2
新田 紗矢 (連坊ジュニア)	○ 21-10		○ 21-5	M 2-0 G 2-0 P 42-15	1
板橋 りな (仙台大和)	× 16-21	× 5-21		M 0-2 G 0-2 P 21-42	3

4年生女子シングルス Dブロック	鳥 本	加 藤	工 藤	勝 敗	順 位
鳥本 紬 (連坊ジュニア)		○ 21-10	× 19-21	M 1-1 G 1-1 P 40-31	2
加藤 媛未 (田子ジュニア)	× 10-21		× 8-21	M 0-2 G 0-2 P 18-42	3
工藤 美玖 (四郎丸)	○ 21-19	○ 21-8		M 2-0 G 2-0 P 42-27	1

4年生女子シングルス Eブロック	針 生	神	田 中	勝 敗	順 位
針生 みのり (仙台大和)		○ 21-8	○ 21-12	M 2-0 G 2-0 P 42-20	1
神 杏那 (連坊ジュニア)	× 8-21		× 17-21	M 0-2 G 0-2 P 25-42	3
田中 凧 (燕沢ジュニア)	× 12-21	○ 21-17		M 1-1 G 1-1 P 33-38	2

## 4年生女子シングルス 決勝トーナメント

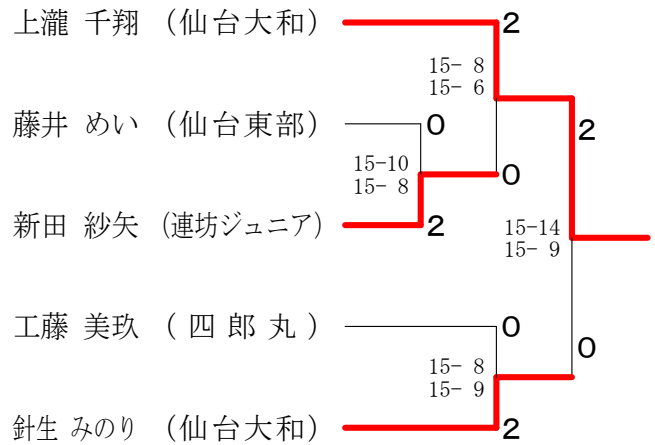

# 平成29年度 仙台市新緑ジュニアバドミントン大会

3年生以下女子シングルス A ブロック	加藤	船生	今野	板橋	勝敗	順位
加藤 萌々 (あおばイーグルス)	○	○	—	M 2-0 G 2-0 P 42-21	1	
船生 紗波 (燕沢ジュニア)	×	○	—	M 0-2 G 0-2 P 22-42	4	
今野 琴葉 (BPC仙台)	×	—	×	M 0-2 G 0-2 P 28-42	3	
板橋 ゆい (仙台大和)	—	○	○	M 2-0 G 2-0 P 42-29	2	

3年生以下女子シングルス B ブロック	加藤	大崎	田中館	勝敗	順位
加藤 あおい (BPC仙台)	○	○	M 2-0 G 2-0 P 42-25	1	
大崎 花恋 (燕沢ジュニア)	×	○	M 1-1 G 1-1 P 39-39	2	
田中館 杏 (西中田ジュニア)	×	×	M 0-2 G 0-2 P 25-42	3	

3年生以下女子シングルス C ブロック	柘津	末永	佐々木	勝敗	順位
柘津 葵 (燕沢ジュニア)	×	○	M 1-1 G 1-1 P 29-27	2	
末永 梨緒 (BPC仙台)	○	○	M 2-0 G 2-0 P 42-15	1	
佐々木 美緒 (仙台東部)	×	×	M 0-2 G 0-2 P 13-42	3	

3年生以下女子シングルス D ブロック	根立	田中	佐々木	勝敗	順位
根立 妃菜妙 (連坊ジュニア)	○	○	M 2-0 G 2-0 P 42-14	1	
田中 泉 (燕沢ジュニア)	×	×	M 0-2 G 0-2 P 20-42	3	
佐々木 千奈 (仙台大和)	×	○	M 1-1 G 1-1 P 28-34	2	

3年生以下女子シングルス E ブロック	小野	日下	小川	千葉	勝敗	順位
小野 文馨 (あおばイーグルス)	○	○	—	M 2-0 G 2-0 P 42-21	1	
日下 愛萌 (松陵シャトルズ)	×	○	—	M 1-1 G 1-1 P 35-37	2	
小川 芽依 (BPC仙台)	×	—	○	M 1-1 G 1-1 P 28-39	3	
千葉 蒼依 (燕沢ジュニア)	—	×	×	M 0-2 G 0-2 P 34-42	4	

## 3年生以下女子シングルス 決勝トーナメント

