

平成28年度会長杯バドミントン大会

大会	種目	優勝	準優勝	三位	参加数
2017. 02. 26 泉体育館	男子1部	増子 響 阿部 匠 (仙台ホデナズ・高森)			7
	男子2部	庄子 佳佑 高橋 和揮 (EPOCH・グランディ)	矢幡 将二郎 平 隆志 (BC・HiFose・MATERIA)		14
	男子3部A	斎藤 昇 菅野 貴仁 (台原・向山)	板垣 征志 玉川 洋樹 (八本松)		8
	男子3部B	戸島 和也 庄子 宏好 (愛子)			3
	男子4部A	田中 聖悦 鈴木 貴士 (SBL S)			3
	男子4部B	吉本 卓也 本谷 依士 (荒町・SBL S)			3
	女子1部	加藤 明子 笹原 希 (新田・八本松)			5
	女子3部A	及川 真美 木村 由美子 (EPOCH・南光台)	熱海 志織 戸嶋 琴子 (Fly High)		10
	女子3部B	浅野 敦子 松本 淳子 (MIXドロップ)			4
	女子4部	野木 清江 大友 めぐみ (けやきクラブ・通町)			6
女子4部B	太田 末子 千葉 厚子 (六郷・遠見塚)			4	

平成28年度会長杯バドミントン大会

平成29年2月26日 泉体育館

男子1部 決勝トーナメント

男子1部 Aブロック	佐久間 三塚	中村 村田	中津 丹野	根本 庄子	勝敗	順位
佐久間 紀良 (FlyHigh) 三塚 裕 (燕沢)	○	○	—	—	M 2-0 G 4-0 P 89-68	1
中村 純一 (八本松) 村田 悠	×	—	—	○	M 1-1 G 2-2 P 67-50	3
中津 仁 (国見) 丹野 幸広 (六郷)	×	—	—	○	M 1-1 G 2-2 P 85-63	2
根本 剛直 (北中山ウイング) 庄子 純 (岩切)	—	×	×	—	M 0-2 G 0-4 P 24-84	4

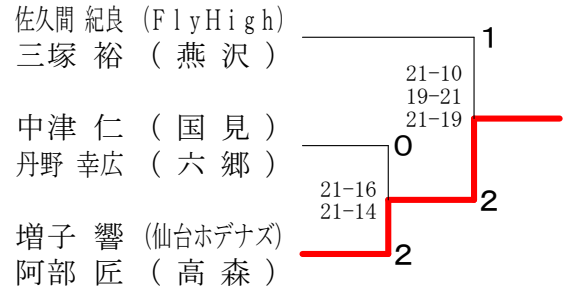

男子1部トーナメントB

男子1部 Bブロック	佐藤 和田	藤野 増阿	子部 高野	勝敗	順位
佐藤 和哉 (FlyHigh) 和田野 剛志 (宮城MBO)	×	×	×	M 0-2 G 0-4 P 0-84	3
増子 響 (仙台ホデナズ) 阿部 匠 (高森)	○	—	○	M 2-0 G 4-0 P 84-23	1
佐藤 宏昭 (Yanagi) 高野 宏樹	○	×	—	M 1-1 G 2-2 P 65-42	2

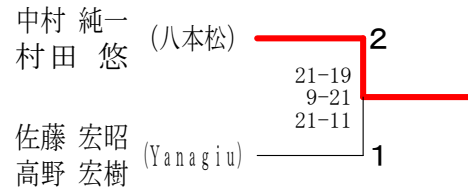

男子1部トーナメントC

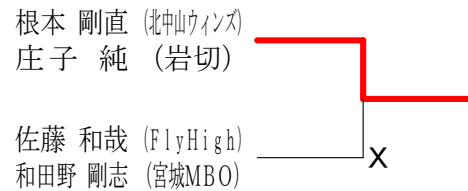

男子3部A 決勝トーナメント

男子3部A Xブロック	鈴木 平賀	鷹木 山田	伊藤 須藤	斎藤 菅野	勝敗	順位
鈴木 茂樹 (BC.Hirose) 平賀 友三	×	×	—	—	M 0-2 G 0-4 P 55-84	4
鷹木 樹一 (仙台大和) 山田 克仁 (鶴谷B. C)	○	—	×	×	M 1-1 G 2-2 P 79-70	2
伊藤 潤 (SBLS) 須藤 豊彦 (加茂)	○	—	×	×	M 1-1 G 2-2 P 62-71	3
斎藤 昇 (台原) 菅野 貴仁 (向山)	—	○	○	—	M 2-0 G 4-0 P 86-57	1

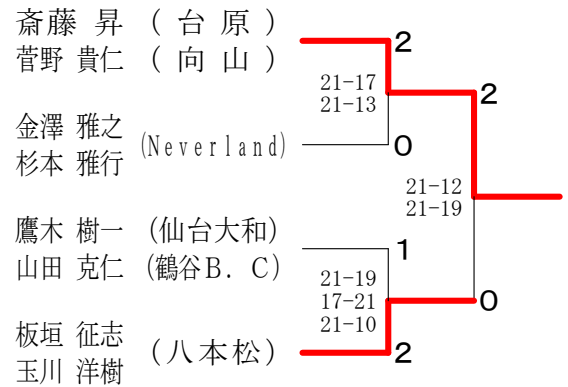

男子3部AトーナメントB

男子3部A Yブロック	村谷 水口	板垣 玉川	金澤 杉本	佐々木 山本	勝敗	順位
村谷 隆浩 (荒巻) 水口 智之	×	×	—	—	M 0-2 G 1-4 P 83-98	3
板垣 征志 (八本松) 玉川 洋樹	○	—	○	—	M 2-0 G 4-0 P 84-53	1
金澤 雅之 (Neverland) 杉本 雅行	○	—	○	—	M 2-0 G 4-1 P 98-84	2
佐々木 孝 (台原) 山本 高広 (鶴谷B. C)	—	×	×	—	M 0-2 G 0-4 P 54-84	4

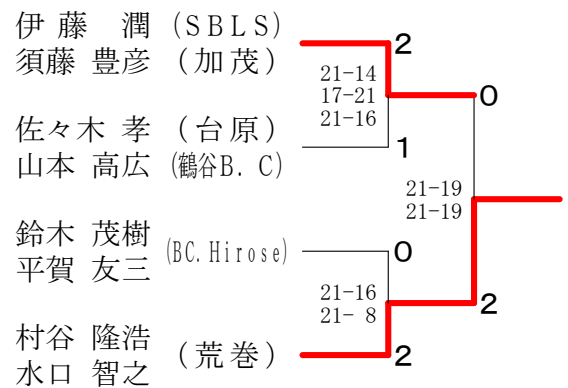

男子2部 Aブロック	鳥羽 真仁 奈良 雅裕	日藤 雅之 藤原 巧太郎	佐々木 亮一 山下 寿	日吉 亜久里 渡辺 慎太郎	勝敗	順位
	○	×	○	—	M 1-1 G 3-2 P 100-89	2
	○	—	—	○	M 2-0 G 4-2 P 120-119	1
	×	—	○	○	M 1-1 G 2-2 P 76-73	3
	—	×	×	—	M 0-2 G 1-4 P 92-107	4

男子2部 Bブロック	矢幡 将二郎 平 隆志	星 太輔 古城 彰	斉藤 輝 阿部 雄大	勝敗	順位
	○	○	○	M 2-0 G 4-2 P 123-92	1
	×	×	×	M 0-2 G 2-4 P 95-125	3
	×	○	—	M 1-1 G 3-3 P 110-111	2

男子2部 Cブロック	和島 佑樹 田崎 友規	岩渕 賢一 酒井 友輝	内海 裕次郎 菊地 晋也	勝敗	順位
	×	×	×	M 0-2 G 1-4 P 90-104	3
	○	○	○	M 2-0 G 4-1 P 103-97	1
	○	×	—	M 1-1 G 3-3 P 119-111	2

男子2部 Dブロック	工藤 雅仁 菅谷 匠弥	岡崎 孝弘 杉森 康秀	庄子 佳佑 高橋 和揮	高橋 悠太 高橋 翔	勝敗	順位
	×	×	—	—	M 0-2 G 0-4 P 44-84	4
	○	—	×	×	M 1-1 G 3-2 P 103-74	2
	○	—	○	○	M 2-0 G 4-1 P 103-81	1
	—	○	×	×	M 1-1 G 3-3 P 111-122	3

男子2部 決勝トーナメント

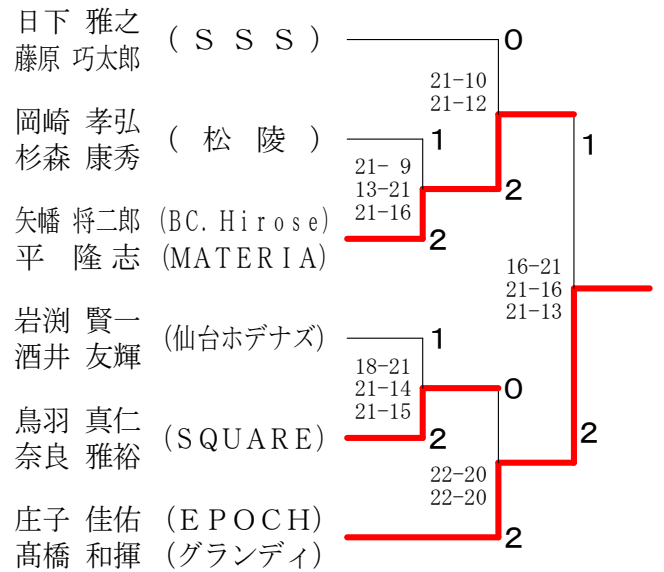

男子2部 トーナメント B

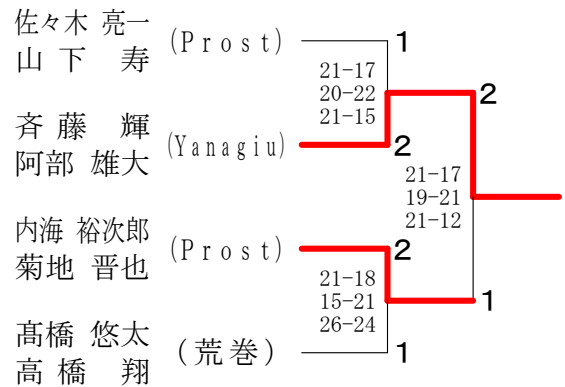

男子2部 トーナメント C

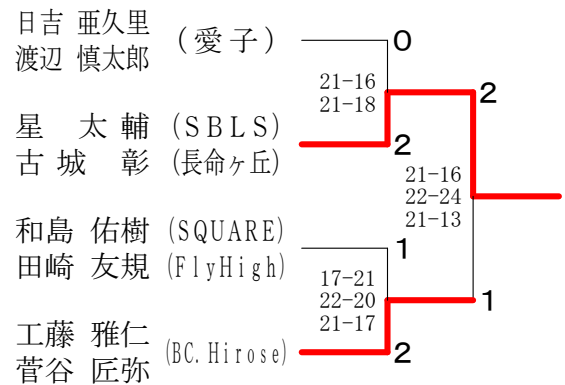

男子 3 部 B	戸島 庄子	古橋 丹野	伊藤 菊池	勝敗	順位
戸島 和也 (愛子) 庄子 宏好	○	○	M 2-0 G 4-1 P 100-72	1	
古橋 政紀 (四郎丸) 丹野 良信 (仙台大和)	×	○	M 1-1 G 3-3 P 103-99	2	
伊藤 知行 (Yanagiu) 菊池 光三	×	×	M 0-2 G 1-4 P 65-97	3	

男子 4 部 A	庄子 松本	金野 見	田中 鈴木	勝敗	順位
庄子 國夫 (遠見塚) 松本 理 (松本倶楽部)	○	×	M 1-1 G 2-2 P 71-42	2	
金野 雅喜 (茂庭台) 辺見 和広 (SHURAT)	×	×	M 0-2 G 0-4 P 0-84	3	
田中 聖悦 (SBL S) 鈴木 貴士	○	○	M 2-0 G 4-0 P 84-29	1	

男子 4 部交流戦 1

田中 聖悦 (SBL S) 鈴木 貴士	2
吉本 卓也 (荒町) 本谷 依士 (SBL S)	0

男子 4 部交流戦 2

庄子 國夫 (遠見塚) 松本 理 (松本倶楽部)	2
安田 光教 (SBL S) 鳥畑 義昭	1

男子 4 部 B	吉本 本谷	安田 鳥畑	上野 山口	勝敗	順位
吉本 卓也 (荒町) 本谷 依士 (SBL S)	○	○	M 2-0 G 4-1 P 102-83	1	
安田 光教 (SBL S) 鳥畑 義昭	×	○	M 1-1 G 2-3 P 90-94	2	
上野 雅晴 (BC. HIROSE) 山口 庸夫	×	×	M 0-2 G 2-4 P 103-118	3	

男子 4 部交流戦 3

金野 雅喜 (茂庭台) 辺見 和広 (SHURAT)	X
上野 雅晴 (BC. HIROSE) 山口 庸夫	2

女子 1 部	加藤 原	佐藤 藤	山添 遠	山崎 間	佐藤 根	勝敗	順位
加藤 明子 (新田) 原 希 (八本松)	○	○	○	○	M 4-0 G 8-0 P 168-87	1	
佐藤 由美子 (ニュートラル) 佐藤 紗耶加	×	×	○	×	M 1-3 G 2-7 P 109-181	4	
山添 玲子 (NCBC) 遠藤 瑞穂 (八本松)	×	○	○	×	M 2-2 G 4-4 P 142-99	3	
山崎 真梨奈 (BC. Hirose) 間藤 敦子	×	×	×	×	M 0-4 G 1-8 P 74-181	5	
佐藤 楓 (仙台ホデナズ) 根本 日菜子	×	○	○	○	M 3-1 G 6-2 P 155-100	2	

女子3部A Xブロック	熱海 戸嶋	舟橋 武田	都築 加茂川	勝敗	順位
熱海 志織 (FlyHigh) 戸嶋 琴子	○	○	M 2-0 G 4-0 P 84-38	1	
舟橋 幸 (八本松) 武田 明子	×	×	M 0-2 G 0-4 P 53-84	3	
都築 恵 (ブルーベリー) 加茂川 文子	×	○	M 1-1 G 2-2 P 57-72	2	

女子3部A 決勝トーナメント

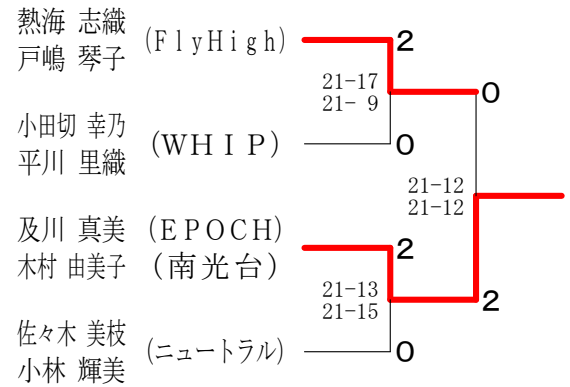

女子3部A Yブロック	及川 木村	村上 佐々木	川島 鈴木	勝敗	順位
及川 真美 (EPOCH) 木村 由美子 (南光台)	○	○	M 2-0 G 4-0 P 87-55	1	
村上 由香 (SSS) 佐々木 瞳	×	×	M 0-2 G 1-4 P 67-103	3	
川島 七重 (SBL S) 鈴木 舞	×	○	M 1-1 G 2-3 P 97-93	2	

女子3部A トーナメントB

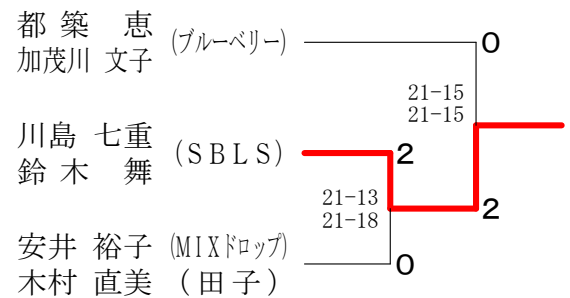

女子3部A Zブロック	安井 木村	佐々木 小林	阿部 大森	小田切 平川	勝敗	順位
安井 裕子 (MIXドロップ) 木村 直美 (田子)	×	○	—	M 1-1 G 2-3 P 82-91	3	
佐々木 美枝 (ニュートラル) 小林 輝美	○	—	○	M 2-0 G 4-1 P 101-81	1	
阿部 文江 (長命ヶ丘) 大森 千恵	×	—	×	M 0-2 G 1-4 P 68-102	4	
小田切 幸乃 (WHIP) 平川 里織	—	×	○	M 1-1 G 3-2 P 101-78	2	

女子3部A トーナメントC

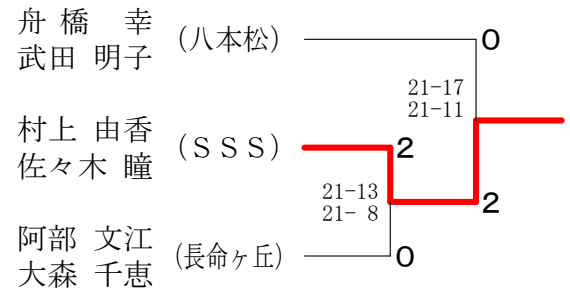

女子3部B	浅野 松本	野本 吉田	本吉 野吉	田野 吉田	平野 吉田	中島 浅野	勝敗	順位
浅野 敦子 (MIXドロップ) 松本 淳子	○	○	○	M 3-0 G 6-0 P 128-70	1			
本田 アツ子 (Yanagiu) 吉野 百合子 (富沢)	×	×	○	M 1-2 G 2-4 P 99-103	3			
平野 和代 (ZEAL) 吉田 聖羽子 (PHOENIXいずみ)	×	○	○	M 2-1 G 4-2 P 118-97	2			
中島 りつ子 (ブルーベリー) 浅野 真美	×	×	×	M 0-3 G 0-6 P 51-126	4			

女子4部 Aブロック	野木大友	佐藤伊藤	根本阿部	勝敗	順位
野木 清江 (けやきクラブ) 大友 めぐみ (通町)		○ 21-10 21-9	○ 21-17 21-14	M 2-0 G 4-0 P 84-50	1
佐藤 智香子 (Yanagiu) 伊藤 薫	× 10-21 9-21		○ 18-21 21-16 21-17	M 1-1 G 2-3 P 79-96	2
根本 保子 (北中山ウインズ) 阿部 浩美 (MIXドロップ)	× 17-21 14-21	× 21-18 16-21 17-21		M 0-2 G 1-4 P 85-102	3

女子4部 決勝トーナメント

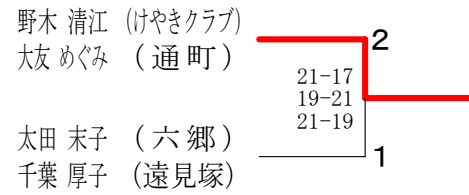

女子4部トーナメントB

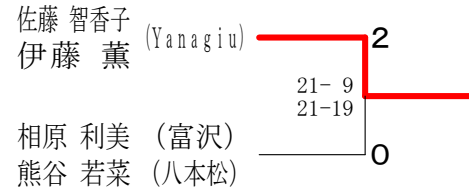

女子4部トーナメントC

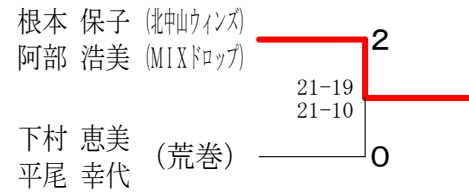

女子4部 Bブロック	相原谷	太田千葉	下村平尾	勝敗	順位
相原 利美 (富沢) 熊谷 若菜 (八本松)		× 15-21 21-17 11-21	○ 18-21 21-16 22-20	M 1-1 G 3-3 P 108-116	2
太田 末子 (六郷) 千葉 厚子 (遠見塚)	○ 21-15 17-21 21-11		○ 21-7 21-14	M 2-0 G 4-1 P 101-68	1
下村 恵美 (荒巻) 平尾 幸代	× 21-18 16-21 20-22	× 7-21 14-21		M 0-2 G 1-4 P 78-103	3