

第8回東北シニアバドミントン競技大会(団体戦)

大会	種目	優勝	準優勝	三位	参加数	
2016. 09. 18～19 仙台市体育館	40才の部	いわき共立学院クラブ (福島県)	N e s t (宮城県)	郡山東部クラブ (福島県)	F r e e c l a n (宮城県)	10
	50才の部	羽根っ子 (宮城県)	ザ・ねぶた (青森県)	トーマス (宮城県)	T E P (宮城県)	16
	60才の部	ばどる A (宮城県)	奥州ひめかみ (岩手県)			6
	ゴールドシニア の部	ばどる B (宮城県)	泉クラブ B (宮城県)			6

第8回東北シニアバドミントン競技大会(団体戦)

平成28年9月19日 仙台市体育館

40才以上の部 Aブロック	いわき共立学院クラブ(福島県)	フレンド(宮城県)	Free	シャトルで汗を(青森県)	アタッカーズ(秋田県)	勝敗	順位
いわき共立学院クラブ(福島県)	○2-1 G 5-3 P 165-136	○2-1 G 5-2 P 146-114	○3-0 G 6-0 P 126-81	○3-0 G 6-1 P 139-88	M 10-2 G 22-6 P 576-419		1
フレンド(宮城県)	×1-2 G 3-5 P 136-165	×0-3 G 1-6 P 106-138	○2-1 G 5-2 P 141-120	○2-1 G 4-3 P 132-122	M 5-7 G 13-16 P 515-545		3
Free clan(宮城県)	×1-2 G 2-5 P 114-146	○3-0 G 6-1 P 138-106	○2-1 G 4-3 P 130-109	○3-0 G 6-1 P 152-106	M 9-3 G 18-10 P 534-467		2
シャトルで汗を(青森県)	×0-3 G 0-6 P 81-126	×1-2 G 2-5 P 120-141	×1-2 G 3-4 P 109-130	○3-0 G 6-3 P 191-172	M 5-7 G 11-18 P 501-569		4
アタッカーズ(秋田県)	×0-3 G 1-6 P 88-139	×1-2 G 3-4 P 122-132	×0-3 G 1-6 P 106-152	×0-3 G 3-6 P 172-191	M 1-11 G 8-22 P 488-614		5

40才以上の部 決勝トーナメント

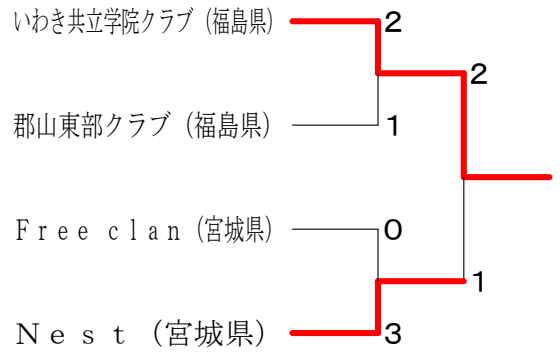

40才以上の部交流戦2

40才以上の部 Bブロック	Style	郡山東部クラブ(福島県)	Nest(宮城県)	秋田粹楽天(秋田県)	ほりこしBC(青森県)	勝敗	順位
Style Free(宮城県)	○2-1 G 4-4 P 154-138	×1-2 G 2-4 P 98-102	○3-0 G 6-1 P 143-113	○2-1 G 5-3 P 158-148	M 8-4 G 17-12 P 553-501		3
郡山東部クラブ(福島県)	×1-2 G 4-4 P 138-154	○2-1 G 4-2 P 116-116	○2-1 G 4-2 P 110-115	○3-0 G 6-1 P 144-95	M 8-4 G 18-9 P 508-480		2
Nest(宮城県)	○2-1 G 4-2 P 102-98	×1-2 G 2-4 P 116-116	○2-1 G 4-2 P 115-89	○3-0 G 6-0 P 126-56	M 8-4 G 16-8 P 459-359		1
秋田粹楽天(秋田県)	×0-3 G 1-6 P 113-143	×1-2 G 2-4 P 115-110	×1-2 G 2-4 P 89-115	×1-2 G 3-4 P 137-137	M 3-9 G 8-18 P 454-505		5
ほりこしBC(青森県)	×1-2 G 3-5 P 148-158	×0-3 G 1-6 P 95-144	×0-3 G 0-6 P 56-126	○2-1 G 4-3 P 137-137	M 3-9 G 8-20 P 436-565		4

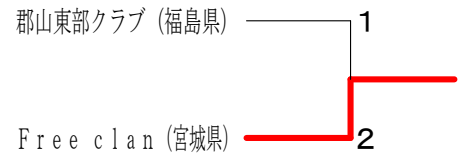

40才以上の部交流戦

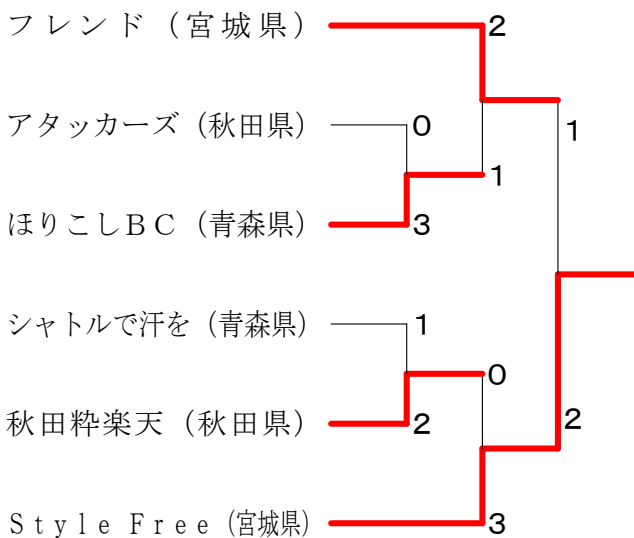

40才以上の部交流戦3

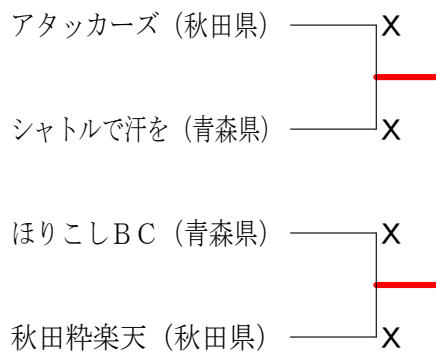

第8回東北シニアバドミントン競技大会(団体戦)

平成28年9月19日 仙台市体育館

50才以上の部 Aブロック	あつら!こらゆ!!岩手(岩手県)	トーマス(宮城県)	つがるロマン(青森県)	トマト	勝敗	順位
あつら!こらゆ!!岩手(岩手県)		×1-2 G 2-4 P 121-119	○2-1 G 5-2 P 133-119	×1-2 G 3-4 P 138-131	M 4-5 G 10-10 P 392-369	3
トーマス(宮城県)	○2-1 G 4-2 P 119-121		○3-0 G 5-2 P 138-109	○2-1 G 4-3 P 133-114	M 7-2 G 14-7 P 390-344	1
つがるロマン(青森県)	×1-2 G 2-5 P 119-133	×0-3 G 2-5 P 109-138		×1-2 G 3-4 P 114-128	M 2-7 G 7-15 P 342-399	4
トマト A(宮城県)	○2-1 G 4-3 P 131-138	×1-2 G 3-4 P 114-133	○2-1 G 4-3 P 128-114		M 5-4 G 11-10 P 373-385	2

50才以上の部 決勝トーナメント

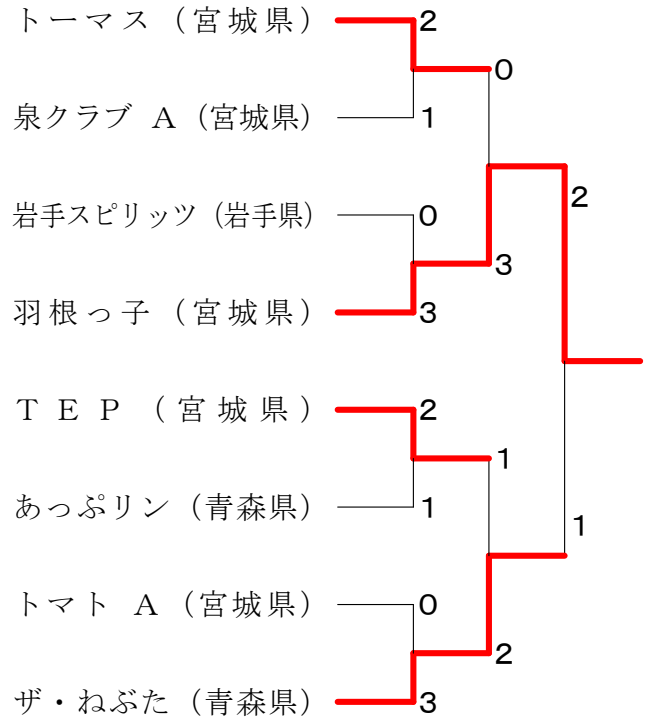

50才以上の部 Bブロック	金星(青森県)	羽根っ子(宮城県)	チームKAMESAN(岩手県)	あっぷリン(青森県)	勝敗	順位
金星(青森県)		×0-3 G 0-6 P 68-126	×1-2 G 2-5 P 124-139	×0-3 G 1-6 P 90-145	M 1-8 G 3-17 P 282-410	4
羽根っ子(宮城県)	○3-0 G 6-0 P 126-68		○3-0 G 6-1 P 143-92	○2-1 G 4-3 P 126-110	M 8-1 G 16-4 P 395-270	1
チームKAMESAN(岩手県)	○2-1 G 5-2 P 139-124	×0-3 G 1-6 P 92-143		×0-3 G 0-6 P 72-126	M 2-7 G 6-14 P 303-393	3
あっぷリン(青森県)	○3-0 G 6-1 P 145-90	×1-2 G 3-4 P 110-126	○3-0 G 6-0 P 126-72		M 7-2 G 15-5 P 381-288	2

50才以上の部 1部交流戦

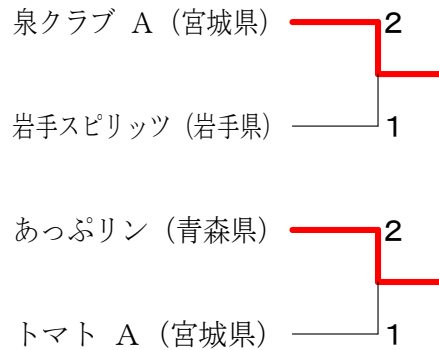

50才以上の部 Cブロック	T E P(宮城県)	岩手スピリッツ(岩手県)	トマト	せんべい汁(青森県)	勝敗	順位
T E P(宮城県)		○3-0 G 6-1 P 149-129	○3-0 G 6-0 P 134-73	○3-0 G 6-0 P 126-86	M 9-0 G 18-1 P 409-288	1
岩手スピリッツ(岩手県)	×0-3 G 1-6 P 129-149		○3-0 G 6-0 P 126-64	○3-0 G 6-2 P 154-144	M 6-3 G 13-8 P 409-357	2
トマト B(宮城県)	×0-3 G 0-6 P 73-134	×0-3 G 0-6 P 64-126		×0-3 G 0-6 P 72-126	M 0-9 G 0-18 P 209-386	4
せんべい汁(青森県)	×0-3 G 0-6 P 86-126	×0-3 G 2-6 P 144-154	○3-0 G 6-0 P 126-72		M 3-6 G 8-12 P 356-352	3

50才以上の部 Dブロック	ザ・ねぶた(青森県)	泉クラブ	はやぶさ(岩手県)	小町&なまはげ(秋田県)	勝敗	順位
ザ・ねぶた(青森県)		○3-0 G 6-0 P 126-77	○3-0 G 6-0 P 126-73	○3-0 G 6-0 P 126-62	M 9-0 G 18-0 P 378-212	1
泉クラブ A(宮城県)	×0-3 G 0-6 P 77-126		○3-0 G 6-1 P 137-121	○3-0 G 6-1 P 144-92	M 6-3 G 12-8 P 358-339	2
はやぶさ(岩手県)	×0-3 G 0-6 P 73-126	×0-3 G 1-6 P 121-137		○3-0 G 6-0 P 126-69	M 3-6 G 7-12 P 320-332	3
小町&なまはげ(秋田県)	×0-3 G 0-6 P 62-126	×0-3 G 1-6 P 92-144	×0-3 G 0-6 P 69-126		M 0-9 G 1-18 P 223-396	4

50才以上の部2部交流戦

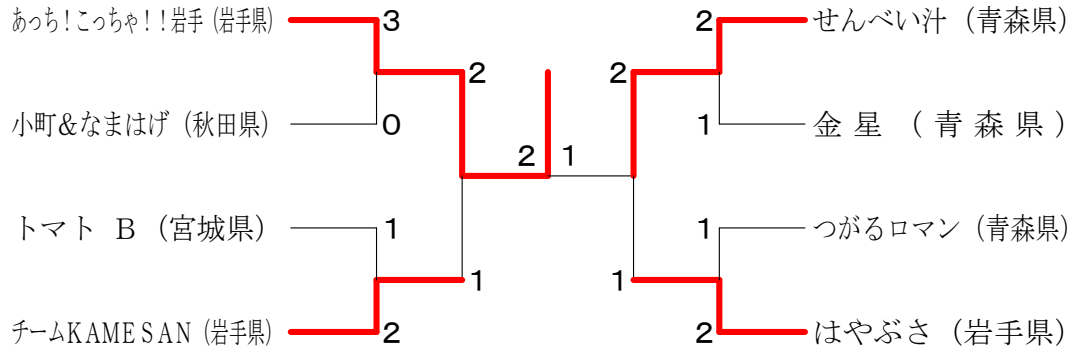

50才以上の部2部交流戦2

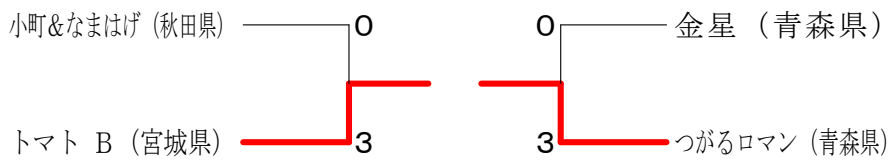

60才以上の部	ぼどる	オクノツボネ (秋田県)	奥州ひめかみ (岩手県)	ふじ (青森県)	山形シニアクラブ (山形県)	あっちこっちゃ岩手 (岩手県)	勝敗	順位
ぼどる A (宮城県)		○ 3-0 G 6-0 P 126-58	○ 2-1 G 5-3 P 145-136	○ 2-1 G 4-2 P 112-89	○ 3-0 G 6-0 P 126-66	○ 3-0 G 6-0 P 126-88	M 13-2 G 27-5 P 635-437	1
オクノツボネ (秋田県)	× 0-3 G 0-6 P 58-126		× 1-2 G 2-4 P 101-84	× 0-3 G 0-6 P 86-129	× 1-2 G 2-4 P 76-111	× 1-2 G 2-5 P 118-141	M 3-12 G 6-25 P 439-591	6
奥州ひめかみ (岩手県)	× 1-2 G 3-5 P 136-145	○ 2-1 G 4-2 P 84-101		○ 2-1 G 5-2 P 133-118	○ 3-0 G 6-0 P 126-77	○ 2-1 G 4-3 P 135-133	M 10-5 G 22-12 P 614-574	2
ふじ (青森県)	× 1-2 G 2-4 P 89-112	○ 3-0 G 6-0 P 129-86	× 1-2 G 2-5 P 118-133		○ 2-1 G 4-2 P 114-99	○ 2-1 G 4-2 P 111-87	M 9-6 G 18-13 P 561-517	3
山形シニアクラブ (山形県)	× 0-3 G 0-6 P 66-126	○ 2-1 G 4-2 P 111-76	× 0-3 G 0-6 P 77-126	× 1-2 G 2-4 P 99-114		× 1-2 G 2-4 P 98-118	M 4-11 G 8-22 P 451-560	5
あっちこっちゃ岩手 (岩手県)	× 0-3 G 0-6 P 88-126	○ 2-1 G 5-2 P 141-118	× 1-2 G 3-4 P 133-135	× 1-2 G 2-4 P 87-111	○ 2-1 G 4-2 P 118-98		M 6-9 G 14-18 P 567-588	4

ゴールドシニアの部	ぼどる	チャグチャグ岩手 (岩手県)	泉クラブ	王林 (青森県)	トマト	スカイツリー (宮城県)	勝敗	順位
ぼどる B (宮城県)		○ 3-0 G 6-0 P 126-72	○ 2-1 G 4-2 P 118-81	○ 3-0 G 6-0 P 126-61	○ 3-0 G 6-0 P 126-0	○ 3-0 G 6-2 P 175-140	M 14-1 G 28-4 P 671-354	1
チャグチャグ岩手 (岩手県)	× 0-3 G 0-6 P 72-126		× 1-2 G 3-4 P 130-123	○ 2-1 G 5-2 P 141-116	○ 3-0 G 6-1 P 146-124	○ 2-1 G 4-4 P 141-150	M 8-7 G 18-17 P 630-639	3
泉クラブ B (宮城県)	× 1-2 G 2-4 P 81-118	○ 2-1 G 4-3 P 123-130		○ 3-0 G 6-0 P 126-83	○ 2-1 G 5-3 P 150-135	× 1-2 G 3-4 P 113-131	M 9-6 G 20-14 P 593-597	2
王林 (青森県)	× 0-3 G 0-6 P 61-126	× 1-2 G 2-5 P 116-141	× 0-3 G 0-6 P 83-126		○ 3-0 G 6-0 P 126-0	× 1-2 G 3-5 P 128-168	M 5-10 G 11-22 P 514-561	5
トマト C (宮城県)	× 0-3 G 0-6 P 0-126	× 0-3 G 1-6 P 124-146	× 1-2 G 3-5 P 135-150	× 0-3 G 0-6 P 0-126		× 1-2 G 3-5 P 137-156	M 2-13 G 7-28 P 396-704	6
スカイツリー (宮城県)	× 0-3 G 2-6 P 140-175	× 1-2 G 4-4 P 150-141	○ 2-1 G 4-3 P 131-113	○ 2-1 G 5-3 P 168-128	○ 2-1 G 5-3 P 156-137		M 7-8 G 20-19 P 745-694	4