

男子1・2部 Aブロック	高橋 佐々木	堀前 龍川	阿部 山	熊井 小泉	勝敗	順位
高橋 知之 (FlyHigh) 佐々木 謙	○ 21-18 19-21 21-16	—	×	M 1-1 G 3-3 P 114-111	2	
堀前 大雅 (MPG) 前川 暢介	×	○ 21-14 15-21 21-17	×	M 0-2 G 2-4 P 107-118	4	
阿部 暢介 (FlyHigh) 奥山 浩治	—	—	×	M 1-1 G 2-3 P 82-94	3	
熊井 崇守 (南光台) 小泉 拓也	○ 22-20 13-21 21-12	—	○ 21-13 21-12	M 2-0 G 4-1 P 98-78	1	

男子1・2部 決勝トーナメント

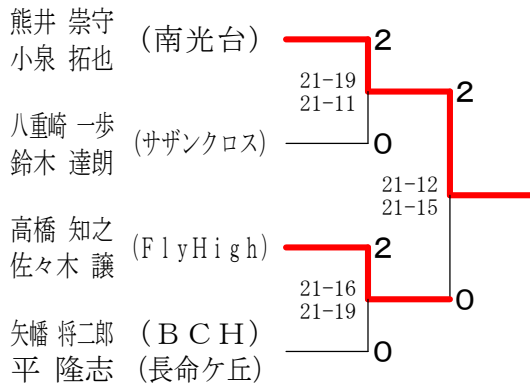

男子1・2部 Bブロック	八重崎 鈴木	矢幡 平	木村 志	金子 福士	勝敗	順位
八重崎 一步 (サザンクロス) 鈴木 達朗	×	○ 20-22 21-14 21-17	—	○ M 1-1 G 3-2 P 95-62	2	
矢幡 将二郎 (BCH) 平 隆志 (長命ヶ丘)	○ 20-22 21-14 21-17	×	○ 21-12 25-23	M 2-0 G 4-1 P 108-88	1	
木村 優輝 (宮城大食産) 保志 直弥	—	×	○ M 1-1 G 2-2 P 77-46	3		
金子 諒亮 (聖和短大) 福士 徹	×	—	×	M 0-2 G 0-4 P 0-84	4	

男子1・2部 順位トーナメント

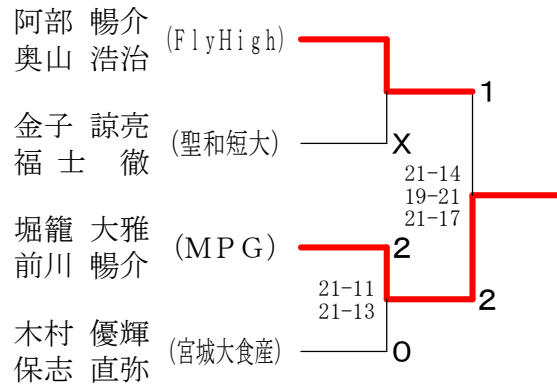

女子1・2部	豊島 鈴木	多田 杉野	鈴木 土川	勝敗	順位
豊島 由紀 (ZEAL) 鈴木 真由美 (Aone)	○ 21-14 21-7	○ 21-17 21-23 21-14	M 2-0 G 4-1 P 105-75	1	
多田 恵子 (長町南) 杉野 多恵子	×	×	M 0-2 G 0-4 P 50-84	3	
鈴木 彩 (吉成) 土川 未歩子	×	○ 21-16 21-13	M 1-1 G 3-2 P 96-92	2	

女子4部	中川 田邊	相原 今野	村上 佐々木	阿部 阿部	勝敗	順位
中川 ちとせ (虹の丘) 田邊 佳奈子 (長命ヶ丘)	×	×	×	M 0-3 G 0-6 P 99-127	4	
相原 利美 (富沢) 今野 あき子	○ 21-9 21-18	×	○ 24-22 21-10	M 2-1 G 4-2 P 111-101	2	
村上 由香 (SSS) 佐々木 瞳	○ 22-20 21-15	○ 21-13 21-11	○ 16-21 22-20 21-14	M 3-0 G 6-1 P 144-114	1	
阿部 文江 (長命ヶ丘) 阿部 直子 (SBL)	○ 21-18 21-19	×	×	M 1-2 G 3-4 P 129-141	3	

男子 3 部 A ブロ ック	千 葉 金 野 岳 佐 野 岳	中 野 将 也 佐 藤 貴 大	富 田 敏 広 下 条 亮 介	根 本 剛 直 大 畑 洗 二	勝 敗	順 位
千葉 佑喜 (宮城大食産)	○	× 12-21 8-21	—	× 13-21 17-21	M 0-2 G 0-4 P 50-84	4
中野 将也 (B C H)	○ 21-12 21- 8	○	○ 21-13 21- 7	—	M 2-0 G 4-0 P 84-40	1
富田 敏広 (虹の丘)	—	× 13-21 7-21	—	× 19-21 15-21	M 0-2 G 0-4 P 54-84	3
根本 剛直 (北中山ウインズ)	○ 21-13 21-17	—	○ 21-19 21-15	—	M 2-0 G 4-0 P 84-64	2

男子3部 決勝トーナメント

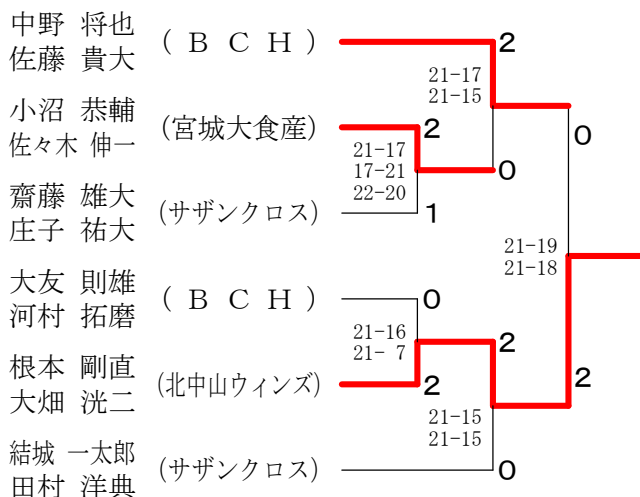

男子 3 部 B ブロ ック	菅 原 慎 太 郎 小 林 剛 志	齋 藤 雄 大 庄 子 祐 大	宮 下 步 海 深 堀 浩 克	勝 敗	順 位
菅原 慎太郎 (宮城大食産)	○	× 9-21 16-21	× 13-21 21-18 18-21	M 0-2 G 1-4 P 77-102	3
齋藤 雄大 (サザンクロス)	○ 21- 9 21-16	○	○ 21-13 21-11	M 2-0 G 4-0 P 84-49	1
宮下 步海 (M P G)	○ 21-13 18-21 21-18	× 13-21 11-21	—	M 1-1 G 2-3 P 84-94	2

男子3部 2位トーナメント

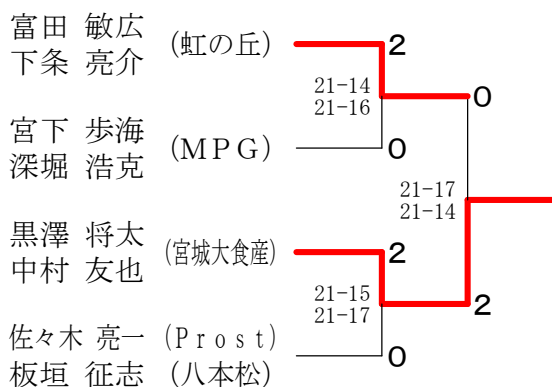

男子 3 部 C ブロ ック	黒 澤 将 太 中 村 友 也	大 友 則 雄 河 村 拓 磨	岩 澤 信 佐 久 間 和 人	勝 敗	順 位
黒澤 将太 (宮城大食産)	○	× 24-22 14-21 21-23	○ 21-12 13-21 21-19	M 1-1 G 3-3 P 114-118	2
大友 則雄 (B C H)	○ 22-24 21-14 23-21	○	○ 21-13 11-21 21-14	M 2-0 G 4-2 P 119-107	1
岩澤 信 (宮城野)	× 12-21 21-13 19-21	× 13-21 21-11 14-21	—	M 0-2 G 2-4 P 100-108	3

男子3部 3位トーナメント

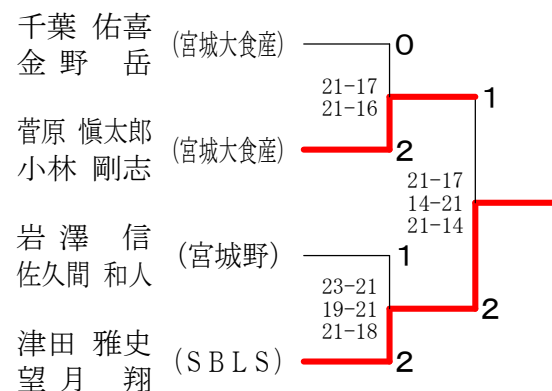

男子 3 部 D ブロ ック	小 沼 恭 輔 佐 々 木 伸 一	津 田 雅 史 望 月 翔	結 城 一 太 郎 田 村 洋 典	佐 々 木 亮 一 板 垣 征 志	勝 敗	順 位
小沼 恭輔 (宮城大食産)	○	○ 21-12 21-19	—	○ 21-16 12-21 21-15	M 2-0 G 4-1 P 96-83	2
津田 雅史 (S B L S)	× 12-21 19-21	○	× 5-21 18-21	—	M 0-2 G 0-4 P 54-84	4
結城 一太郎 (サザンクロス)	—	○ 21- 5 21-18	○ 21-15 21-11	—	M 2-0 G 4-0 P 84-49	1
佐々木 亮一 (Prost)	× 16-21 21-12 15-21	—	× 15-21 11-21	—	M 0-2 G 1-4 P 78-96	3

男子 4 部 A ブロック	畑山 金子	鈴木 鈴木	佐久間 大里	小野 中川	勝敗	順位
畑山 明寛 金子 聡真 (SQUARE)	○	21-10 21-13	—	○	M 2-0 G 4-0 P 84-43	1
鈴木 茂樹 鈴木 啓由 (BCH)	×	10-21 13-21	○	—	M 1-1 G 2-2 P 65-65	3
佐久間 航 大里 武 (SQUARE)	—	×	11-21 12-21	○	M 1-1 G 2-2 P 65-63	2
小野 郁生 中川 努 (虹の丘)	×	—	×	○	M 0-2 G 0-4 P 41-84	4

男子4部 決勝トーナメント

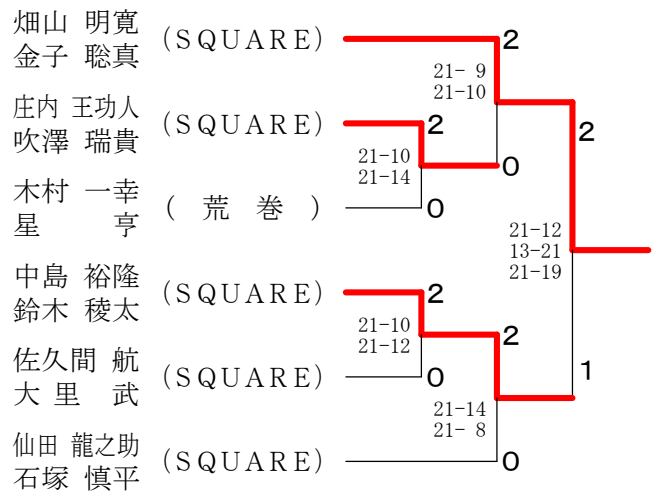

男子 4 部 B ブロック	西嶋 松坂	木村 星	仙田 石塚	大石 北沢	勝敗	順位
西嶋 佑樹 松坂 修吾 (SQUARE)	×	10-21 9-21	—	×	M 0-2 G 1-4 P 60-95	4
木村 一幸 星 亨 (荒巻)	○	21-10 21-9	×	—	M 1-1 G 2-2 P 81-62	2
仙田 龍之助 石塚 慎平 (SQUARE)	—	○	21-19 22-20	○	M 2-0 G 4-1 P 95-93	1
大石 孝 (WINDS) 北沢 芳輝 (福室)	○	—	×	—	M 1-1 G 3-3 P 107-93	3

男子4部 2位トーナメント

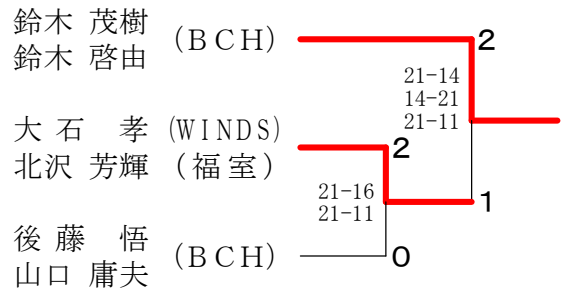

男子 4 部 C ブロック	庄内 吹澤	後藤 山口	中島 鈴木	齋藤 金野	勝敗	順位
庄内 王功人 吹澤 瑞貴 (SQUARE)	○	21-10 21-12	—	○	M 2-0 G 4-0 P 84-48	2
後藤 悟 山口 庸夫 (BCH)	×	10-21 12-21	×	—	M 0-2 G 0-4 P 45-84	3
中島 裕隆 鈴木 稜太 (SQUARE)	—	○	21-16 21-7	○	M 2-0 G 4-0 P 84-41	1
齋藤 明 (大野田) 金野 雅樹 (茂庭台)	×	—	×	—	M 0-2 G 0-4 P 44-84	4

男子4部 3位トーナメント

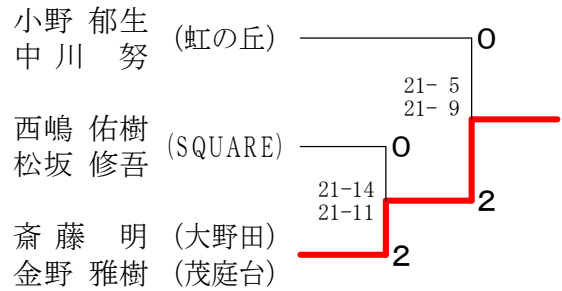

女子3部 3位トーナメント

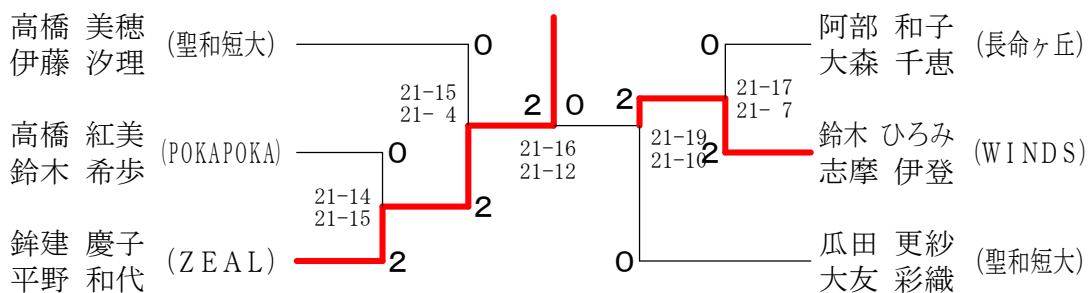

女子3部 Aブロック	八木沼 足利	山崎 平山	高橋 伊藤	相澤 伊藤	勝敗	順位
八木沼 彩香 (宮城大食産) 足利 美穂	○	× 15-21 7-21	—	○ 13-21 21-15 21-16	M 1-1 G 2-3 P 77-94	3
山崎 由紀 (虹の丘) 平山 幸恵 (Aone)	○ 21-15 21-7	○	○ 21-10 21-4	—	M 2-0 G 4-0 P 84-36	1
高橋 美穂 (聖和短大) 伊藤 汐理	—	× 10-21 4-21	—	× 16-21 21-17 9-21	M 0-2 G 1-4 P 60-101	4
相澤 みゆき (SHURAT) 伊藤 実優	× 21-13 15-21 16-21	—	○ 21-16 17-21 21-9	—	M 1-1 G 3-3 P 111-101	2

女子3部 Bブロック	高橋 鈴木	伊藤 岩	藤原 菅	櫻井 井原	勝敗	順位
高橋 紅美 (POKAPOKA) 鈴木 希歩	○	× 14-21 9-21	—	× 14-21 24-22 13-21	M 0-2 G 1-4 P 74-106	3
伊藤 純子 (WINDS) 岩淵 みどり (福室)	○ 21-14 21-9	—	○ 22-20 21-16	—	M 2-0 G 4-0 P 85-59	1
櫻井 紫音 (聖和短大) 菅原 奈緒	○ 21-14 22-24 21-13	× 20-22 16-21	—	—	M 1-1 G 2-3 P 100-94	2

女子3部 Cブロック	郡司 豊島	菅原 阿部	鈴木 平野	建野 和代	勝敗	順位
郡司 詩穂 (宮城大食産) 豊島 沙衣子	○	× 21-19 12-21 18-21	○ 21-19 21-17	—	M 1-1 G 3-2 P 93-97	2
菅原 貴美 (加茂) 阿部 由美子	○ 19-21 21-12 21-18	—	○ 21-13 21-12	—	M 2-0 G 4-1 P 103-76	1
鈴木 慶子 (ZEAL) 平野 和代	× 19-21 17-21	× 13-21 12-21	—	—	M 0-2 G 0-4 P 61-84	3

女子3部 Dブロック	石崎 櫻井	狩野 高橋	阿部 大森	勝敗	順位	
石崎 ひかる (POKAPOKA) 櫻井 佳菜	○	× 15-21 21-16 15-21	○ 21-12 21-16	—	M 1-1 G 3-2 P 93-86	2
狩野 友里 (宮城大食産) 高橋 由依	○ 21-15 16-21 21-15	—	○ 21-15 21-12	—	M 2-0 G 4-1 P 100-78	1
阿部 和子 (長命ヶ丘) 大森 千恵	× 12-21 16-21	× 15-21 12-21	—	—	M 0-2 G 0-4 P 55-84	3

女子3部 Eブロック	只野 奥山	鈴木 志摩	伊東 大日向	勝敗	順位	
只野 桃子 (聖和短大) 奥山 歩美	○	○ 21-14 21-17	× 17-21 14-21	—	M 1-1 G 2-2 P 73-73	2
鈴木 ひろみ (WINDS) 志摩 伊登	× 14-21 17-21	—	× 8-21 14-21	—	M 0-2 G 0-4 P 53-84	3
伊東 仁美 (加茂) 大日向 このみ (西山)	○ 21-17 21-14	○ 21-8 21-14	—	—	M 2-0 G 4-0 P 84-53	1

女子3部 Fブロック	岡久 保	吉野 吉田	奈良 星	瓜田 大友	勝敗	順位	
岡 優香 (宮城大食産) 久保 可奈恵	○	○ 13-21 21-19 21-13	—	○ 21-10 21-15	—	M 2-0 G 4-1 P 97-78	2
吉野 百合子 (富沢) 吉田 貞子 (大野田)	× 21-13 19-21 13-21	—	× 14-21 X-	—	—	M 0-2 G 1-4 P 67-76	3
奈良 鏡子 (Phenixいずみ) 星 直美 (P. いずみ)	—	○ 21-14 -X	—	○ 21-6 21-10	—	M 2-0 G 4-0 P 63-30	1
瓜田 更紗 (聖和短大) 大友 彩織	× 10-21 15-21	—	× 6-21 10-21	—	—	M 0-2 G 0-4 P 41-84	4

女子3部 決勝トーナメント

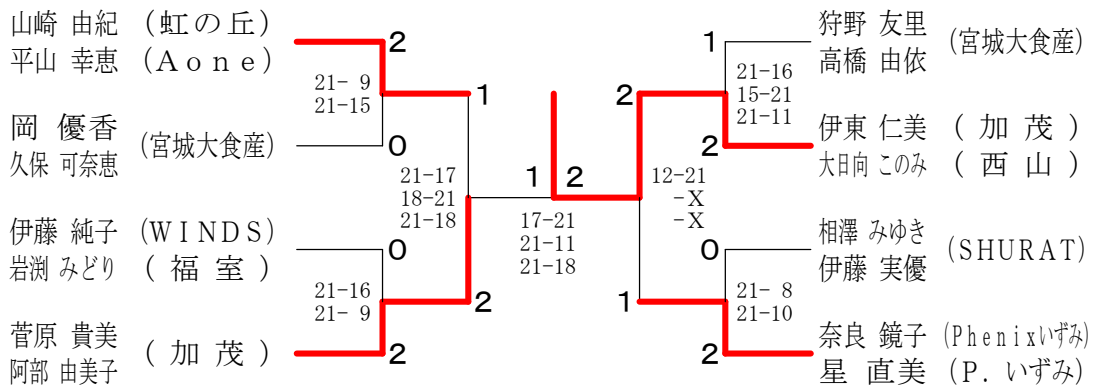

女子3部 2位トーナメント

